



EN	1
BG	10
CS	20
DA	29
DE	38
EL	47
ES	56
FI	65
FR	74
HR	83
HU	92
IT	101
NL	110
NO	119
PL	128
PT	137
RO	146
RU	155
SK	165
SL	174
SR	183
SV	192
UK	201

Summary

PRODUCT DESCRIPTION	2
Space requirements	2
USE	3
Use	3
Customized temperature	3
Fine Tuning	4
Super Cool function	4
Super Freeze function	4
Eco mode	5
Holiday function	5
Defrosting	5
Demo mode	5
Error codes	5
APP CONNECTION (Content only)	6
IN APP PAIRING PROCEDURE	6
Step 1	6
Step 2	6
Step 3	6
WiFi Use	7
DOOR REVERSIBILITY	8

PRODUCT DESCRIPTION

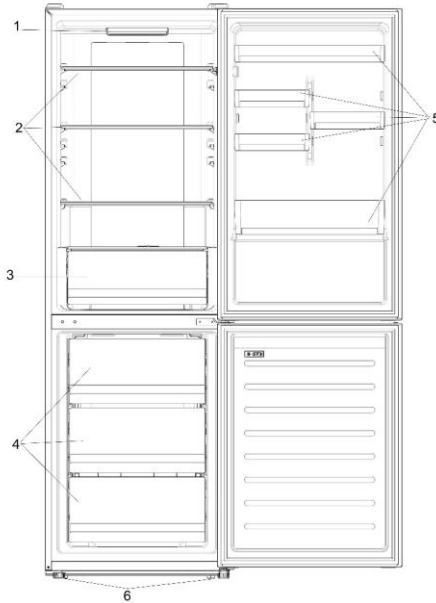

1. Control panel and light
2. Movable Shelves
3. Crisper
4. Freezer drawers
5. Balconies
6. Levelling feet

* The most energy-saving configuration requires drawers, food box and shelves to be positioned in the product, please refer to the above pictures.

** The pictures above are only for reference. The actual configuration will depend on the physical product or statement by the distributor.

Space requirements

The unit's door must be able to fully open as shown. Spare enough space for convenient opening of the doors and drawers.

Keep a distance of at least 50 mm between the side walls of the product and adjacent parts.

Width: min. 920 mm

Depth: min. 1137 mm

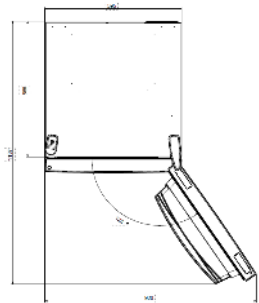

USE

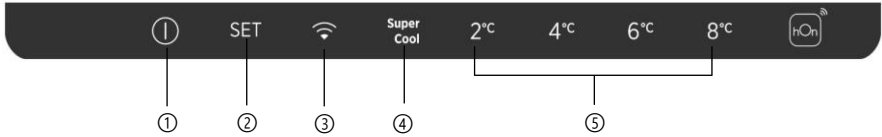

- ① ON/OFF key, used to switch on/off the appliance.
- ② SET key, used to select the fridge temperature or the special functions like.
- ③ WiFi Icon, shows if the appliance is connected to the app.
- ④ Super Cool Icon, shows if the function is activated.
- ⑤ Temperature levels, show which is the selected temperature.

Use

- Plug on the appliance. The appliance will turn on automatically.
- The temperature will automatically set at 4 °C in the fridge and -18 °C in the freezer.
- To change the temperature, with the fridge door open, press the SET key. When the setting increases, the corresponding LED light will turn on. An acoustic signal is made every time the SET key is pressed and the temperature is changed.
- In case of power loss, the last cooling level set will be restored.
- To restore the default setting, at the screen lit, keep pressed the TEMP button, and then press ON/OFF button 5 times in 5 seconds.
- Under the normal operating condition (in spring and autumn), it is recommended to set the temperature at 4 °C. In summer when the ambient temperature is high, it is recommended to set temperature at 6~8 °C, so as to guarantee the fridge and freezer temperatures and reduce the refrigerator continuous running time; and in winter when the ambient temperature is low, it is recommended to set temperature at 2~4 °C to avoid frequent start/stop of the refrigerator.

Customized temperature

From the app, it is possible to customize the temperature of the fridge compartment. The temperature can be set with 1 °C sensitivity and it is possible to select a temperature from 2 °C to 8 °C in the fridge. An acoustic signal is made every time the temperature is changed. When the temperature is selected by the app, there is no indication on the control panel, all the temperature LED lights are turned off, while only the WiFi icon is turned on.

Fine Tuning

The fine tuning selection SET gives to possibility to set the temperatures by sublevels; each temperature level has three sublevels.

How to use the fine tuning function:

- Press the SET key for 8 seconds to enter fine tuning selection mode. When the appliance enters the mode, an acoustic signal is made and the LED of currently selected cooling level blinks.
- By short pressing the SET key within 5 seconds, the fine tuning setting increases and, at each pressing, an acoustic signal is made.
- During fine tuning, the LED of the selected cooling level is fixed, while the LED of the selected sublevel blinks.
- If no key is pressed for 5 seconds, the system automatically exits from fine tuning selection mode. The fine tuning setting is saved and the LED of the selected fridge temperature is fixed.
- If the fine tuning is activated again, the setting will start from the previously stored level.

Super Cool function

It is suggested to switch on the Super Cool function if a large quantity of food should be stored (for example after the purchase). The Super-Cool function accelerates the cooling of fresh food and protects the goods already stored from undesirable warming. When the function is activated, the temperature of the fridge is automatically set at 2 °C.

How to use the Super Cool function:

- The function can be activated by pressing many times the SET key until the Super Cool LED is turned ON or by selecting it from the app. If the function is activated, the corresponding icon on the control panel will be turned on.
- To exit the Super Cool function, press the SET key again.
- The Super Cool function automatically ends after 30 hours running.
- When the Super Cool ends, the corresponding icon of the control panel turns off and the previously set cooling level is restored.

Super Freeze function

The super freezing function accelerates the freezing of fresh food and protects the goods already stored from undesirable warming. If a large amount of food has to be freeze, it is recommended to set the Super Freeze function on 24h before the usage. When the function is activated, the temperature is automatically set at -25 °C.

How to use the Super Freeze function:

- The function can be launched only by selecting it from the app. If the function is activated, it will be shown by the app; there is no indication on the control panel.
- To exit the Super Freeze function, turn it off from the app.
- The Super Freeze function automatically ends when the function has lasted for more than 50 hours.

Eco mode

The Eco mode can be activated to optimize the performance of the appliance, whereas obtaining the best food storage. When the function is activated, the temperature is automatically set at 5 °C in the fridge, and at -18 °C in the freezer.

How to use the Eco mode:

- The function can be activated only by selecting it from the app. If the function is activated, it will be shown by the app; there is no indication on the control panel.
- To exit the Eco mode, turn it off from the app; the previously selected temperature will be restored.
- The Eco mode automatically ends when another function is chosen from the control panel.

Holiday function

The Holiday function can be used to reduce the energy consumption of the appliance, when it is not used regularly. When the function is on, the LED lights will be off (even if the door is open) and the fridge will work on low power consumption mode, whereas the freezer will keep working normally.

How to use the Holiday function:

- The function can be activated only by selecting it from the app. If the function is activated, it will be shown by the app; there is no indication on the control panel.
- To exit the Holiday function, turn it off from the app; the previously selected temperature will be restored.
- The Holiday function automatically ends when another function is chosen from the control panel.

Defrosting

The defrosting of the refrigerator and freezer compartment are done automatically: no manual operation is needed.

Slider

Near the vegetable basket there is a slider that allows you to adjust the humidity inside it: moving it to the right decreases the humidity, moving it to the left increases the humidity.

Demo mode

Keep the refrigerated door open, press and hold the on / off key, and click the set key five times. The refrigerator will enter the Demo mode. To exit the mode, keep pressed the door switch and press again the mode key for 5s.

Error codes

If - 6 °C LED light is flashing, it means there has been a fan error. Please, contact the technical assistance to help solve the problem

APP CONNECTION (Content only) IN APP PAIRING PROCEDURE

Step 1

- Download the hOn app on the stores

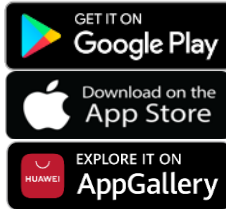

Step 2

- Create your account on the hOn App or log in if you already have an account

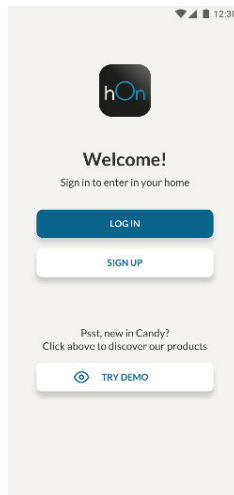

Step 3

- Follow pairing instructions in the hOn App

WiFi Use

To activate the Wi-Fi, long press the set key for 2 seconds, the Wi-Fi icon will turn on and an acoustic signal is made.

If the Wi-Fi has not been configured yet, when the refrigerator turns on, it will automatically enter the configuration mode and keep this status for 30 minutes. To use the configuration mode:

- Press the set key for 2s but less than 8s, the refrigerator enters the Wi-Fi configuration mode and an acoustic signal is made. The Wi-Fi icon starts blinking.
- Follow in app instructions to configure the Wi-Fi (see above).
- Once the Wi-Fi is configured and the connection established, the Wi-Fi icon is on and fixed.
- After 30 minutes without performing any operation, the Wi-Fi will automatically exit the configuration mode.
- If the Wi-Fi has already been configured, it will automatically reconnect according to the configuration information.

Radio-module - Technical data

Frequency rate (OFR)	2400 MHz-2843.5 MHz
Channel frequencies	2412...2472 MHz(step size 5 MHz)
Maximum power(EIRP)	100 mW

Radio equipment type is in compliance with Directive 2014/53/EU.

DOOR REVERSIBILITY

Tools needed: Electric screwdriver

1. Remove the top hinge cover



2. Unscrew the top hinge



3. Remove the top hinge cover (left)



4. Remove middle hinge

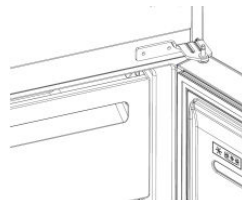

5. Remove lower hinge

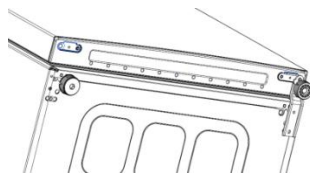

6. Mount hinge foot

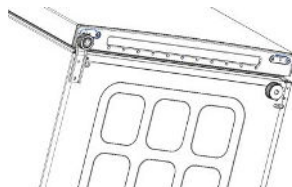

7. Mount middle hinge

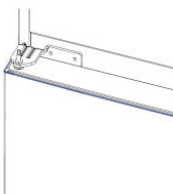

8. Mount the upper hinge plate



9. Mount the upper hinge cover



Резюме

ОПИСАНИЕ НА ПРОДУКТА.....	11
Изисквания за пространство.....	11
УПОТРЕБА.....	12
Употреба.....	12
Персонализирана температура.....	12
Фина настройка.....	13
Функция „Super Cool“.....	13
Функция „Super Freeze“.....	13
Режим „Eco“.....	14
Функция „Holiday“.....	14
Размразяване.....	14
Демонстрационен режим.....	14
Кодове за грешки.....	15
ВРЪЗКА С ПРИЛОЖЕНИЕТО (само за съдържание).....	16
ПРОЦЕДУРА ЗА СДВОЯВАНЕ В ПРИЛОЖЕНИЕТО.....	16
Стъпка 1.....	16
Стъпка 2.....	16
Стъпка 3.....	16
Използване на Wi-Fi.....	17
ОБРЪЩАНЕ НА ВРАТИТЕ.....	18

ОПИСАНИЕ НА ПРОДУКТА

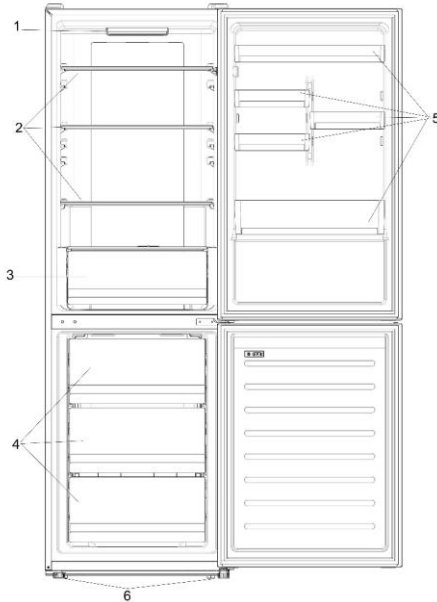

1. Контролен панел и светлина
2. Подвижни рафтове
3. Чекмедже за поддълготрайна свежест
4. Чекмеджета на фризера
5. Рафтове
6. Нивелиращи крачета

* Най-енергоспестяващата конфигурация изисква чекмеджетата, кутията за храна и рафтовете да бъдат позиционирани в продукта, моля, вижте горните снимки.

** Изображенията по-горе са само за справка. Действителната конфигурация ще зависи от физическия продукт или декларацията на дистрибутора.

Вратата на уреда трябва да може да се отваря докрай, както е показано. Оставете достатъчно място за удобно отваряне на вратите и чекмеджетата. Спазвайте разстояние от най-малко 50 мм между страничните стени на продукта и съседните части.

Широчина: мин. 920 мм
Дълбочина: мин. 1137 мм

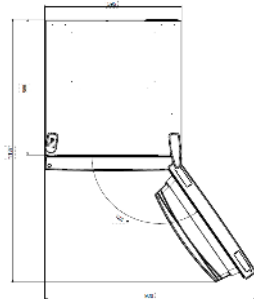

УПОТРЕБА

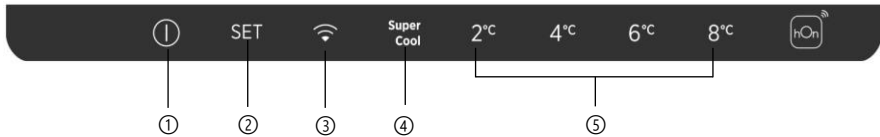

- ① Бутонът „ON/OFF“ се използва за включване/изключване на уреда.
- ② Бутонът „SET“ се използва за избор на температурата на хладилника или специалните функции.
- ③ Иконата Wi-Fi показва дали уредът е свързан към приложението.
- ④ Иконата „Super Cool“ показва дали функцията е активирана.
- ⑤ Температурни нива показват коя е избраната температура.

Употреба

- Включете уреда в контакт. Уредът ще се включи автоматично.
- Температурата на хладилника автоматично ще се зададе на 4 °C, а на фризера на -18 °C.
- За да промените температурата, докато вратата е отворена, натиснете бутона „SET“. Когато настройката се увеличи, съответната LED светлина се включва. При всяко натискане на бутона „SET“ се подава звуков сигнал и температурата се променя.
- В случай на загуба на мощност последната настройка на нивото на охлаждане ще бъде възстановена.
- За да възстановите настройката по подразбиране, при светещ екран, натиснете и задръжте бутона „TEMP“ и след това натиснете бутона „ON/OFF“ 5 пъти в рамките на 5 секунди.
- При нормални работни условия (през пролетта и есента) се препоръчва да зададете температурата на 4 °C. През лятото, когато температурата на околната среда е висока, е препоръчително да зададете температурата на 6~8 °C, за да се гарантират температурите на хладилника и фризера и да се намали продължителното време на работа на хладилника. През зимата, когато температурата на околната среда е ниска, е препоръчително да зададете температурата на 2~4 °C, за да се избегне честото включване/изключване на хладилника.

Персонализирана температура

От приложението е възможно да се персонализира температурата на хладилното отделение. Температурата може да се настрои с чувствителност от 1 °C и е възможно да се избере температура от 2 °C до 8 °C в хладилника. Всеки път когато температурата се променя, се подава звуков сигнал. Когато температурата е избрана от приложението, няма индикация на контролния панел, всички LED светлини за температура са изключени и само иконата за Wi-Fi е включена.

Фина настройка

Режимът за избор на фина настройка дава възможност за задаване на температури чрез поднива; всяко температурно ниво има три поднива.

Как се използва функцията за фина настройка:

- Задръжте бутона „SET“ за 8 секунди, за да влезете в режим на фина настройка. Когато уредът влезе в режима, ще се подаде звуков сигнал и LED светлината на текущото избрано ниво на охлаждане ще мига.
- С кратко натискане на бутона „SET“ в рамките на 5 секунди фината настройка се увеличава и при всяко натискане се подава звуков сигнал.
- По време на фината настройка LED светлината на избраното ниво на охлаждане е фиксирана, а LED светлината на избраното подниво мига.
- Ако нито един от бутоните не е натиснат в продължение на 3 секунди, системата автоматично излиза от режим на фина настройка. Фината настройка се запазва и LED светлината на избраната температура на хладилника е фиксирана.
- Ако фината настройка бъде активирана отново, настройката ще започне от предходното запазено ниво.

Функция „Super Cool“

Препоръчително е да включите функцията „Super Cool“, ако трябва да съхранявате голямо количество храна (например след покупка). Функцията „Super Cool“ ускорява охлаждането на прясната храна и предпазва вече съхранените продукти от нежелано затопляне. Когато функцията е активирана, температурата на хладилника се задава автоматично на 2 °C.

Как се използва функцията „Super Cool“:

- Функцията може да се активира, като натиснете многократно бутона „SET“, докато LED светлината на „Super Cool“ не се включи, или като го изберете от приложението. Ако функцията е активирана, съответната икона на контролния панел ще бъде включена.
- За да излезете от функцията „Super Cool“, отново натиснете бутона „SET“.
- Функцията „Super Cool“ автоматично завършва след 30 часа работа.
- Когато „Super Cool“ завърши, съответната икона на контролния панел се изключва и предишното зададено ниво на охлаждане се възстановява.

Функция „Super Freeze“

Функцията за супер замразяване ускорява замразяването на прясната храна и предпазва вече съхранените продукти от нежелано затопляне. Ако голямо количество храна трябва да бъде замразено, препоръчително е да включите функцията „Super Freeze“ 24 часа преди това. Когато функцията е активирана, температурата се задава автоматично на -25 °C.

Как се използва функцията „Super Freeze“:

- Функцията може да се стартира само като я изберете от приложението. Ако функцията е активирана, тя ще се покаже от приложението; няма индикация на контролния панел;

- За да излезете от функцията „Super Freeze“, изключете я от приложението;
- Функцията „Super Freeze“ автоматично завършва, когато тя е продължила повече от 50 часа.

Режим „Есо“

Режимът „Есо“ може да се активира, за да се оптимизира работата на уреда, докато се постигне най-доброто съхранение на храни. Когато функцията е активирана, температурата на хладилника се задава автоматично на 5 °С, а на фризера на -18 °С.

Как да използвате режим „Есо“:

- Функцията може да бъде активирана само като я изберете от приложението. Ако функцията е активирана, тя ще се покаже от приложението; няма индикация на контролния панел;
- За да излезете от режим „Есо“, изключете го от приложението; предишната избрана температура ще бъде възстановена;
- Режимът „Есо“ завършва автоматично, когато от контролния панел се избере друга функция.

Функция „Holiday“

Функцията „Holiday“ може да се използва за намаляване на консумацията на енергия на уреда, когато не се използва редовно. Когато функцията е включена, светодиодните индикатори ще бъдат изключени (дори ако вратата е отворена) и хладилникът ще работи в режим на ниска консумация на енергия, докато фризерът ще продължи да работи нормално.

Как се използва функцията „Holiday“:

- Функцията може да бъде активирана само като я изберете от приложението. Ако функцията е активирана, тя ще се покаже от приложението; няма индикация на контролния панел;
- За да излезете от функцията „Holiday“, изключете я от приложението; предишната избрана температура ще бъде възстановена;
- Функцията „Holiday“ автоматично завършва, когато от контролния панел се избере друга функция.

Размразяване

Размразяването на хладилното и фризерното отделение се извършва автоматично: не е необходимо ръчно управление.

Slider

В близост до зеленчуковия магазин има плъзгач, който ви позволява да регулирате влажността вътре в него: преместването му надясно намалява влажността, преместването му наляво увеличава влажността.

Демонстрационен режим

Дръжте вратата на хладилника отворена, натиснете и задръжте бутона за включване/изключване и натиснете пет пъти бутона „SET“. Хладилникът ще влезе в демонстрационен режим. За да излезете от режима, задръжте ключа на вратата и отново натиснете бутона „SET“ за 5 секунди.

Кодове за грешки

Ако LED светлините на 6 °C мигат, това означава, че е възникнала грешка във вентилатора. Моля, свържете се с отдела за техническа помощ, за да Ви помогнат за решаването на проблема

ВРЪЗКА С ПРИЛОЖЕНИЕТО (само за съдържание) ПРОЦЕДУРА ЗА СДВОЯВАНЕ В ПРИЛОЖЕНИЕТО

Стъпка 1

- Изтеглете приложението hOn от магазините

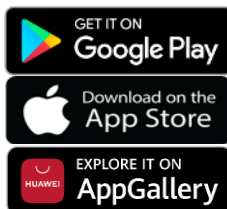

Стъпка 2

- Създайте свой профил в приложението hOn или влезте, ако вече имате такъв

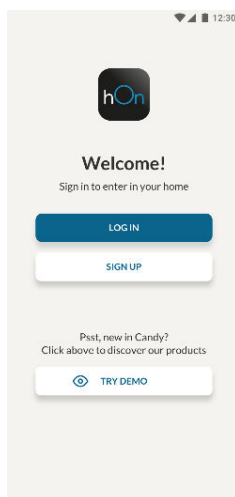

Стъпка 3

- Следвайте инструкциите за сдвояване в приложението hOn

Използване на Wi-Fi

За да активирате Wi-Fi, натиснете продължително бутона „SET“ за 2 секунди, иконата за Wi-Fi ще се включи и ще се подаде звуков сигнал.

Ако Wi-Fi все още не е конфигурирано, когато хладилникът се включи, той автоматично ще влезе в режим на конфигуриране и ще запази това състояние за 30 минути. За да използвате режим на конфигуриране:

- Натиснете бутона „SET“ за 2 секунди, но по-малко от 8 секунди, хладилникът влиза в режим на конфигуриране на Wi-Fi и се подава звуков сигнал. Иконата за Wi-Fi започва да мига.
- Следвайте инструкциите в приложението, за да конфигурирате Wi-Fi (вж. по-горе).
- След като Wi-Fi е конфигурирано и връзката е установена, иконата за Wi-Fi е включена и фиксирана.
- След 30 минути без да се извършва никакво действие, Wi-Fi автоматично ще излезе от режима на конфигуриране.
- Ако Wi-Fi вече е конфигурирано, то автоматично ще се свърже, използвайки информацията за конфигурацията.

Радиомодул - Технически данни

Честота (OFR)	2400 MHz-2843.5 MHz
Честоти на канала	2412...2472 MHz(размер на стъпката 5 MHz)
Максимална мощност(EIRP)	100 mW

Типът радиооборудване е в съответствие с Директивата 2014/53/EU.

ОБРЪЩАНЕ НА ВРАТИТЕ

Необходими инструменти:

Електрическа отвертка

1. Свалете капачката на горната панта



2. Развийте горната панта

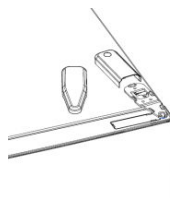

3. Свалете капачката на горната панта (отляво)



4. Премахнете средната панта

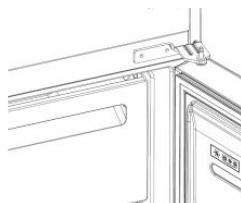

5. Премахнете долната панта

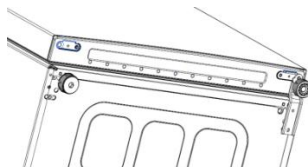

6. Монтирайте крачето на пантата

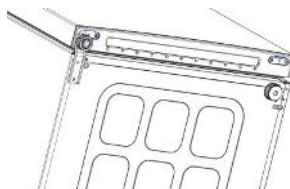

7. Монтирайте средната панта

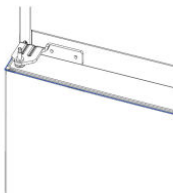

8. Монтирайте горната плоскост на пантата



9. Монтирайте горната капачка на пантата



Shrnutí

POPIS VÝROBKU	21
Požadavky na místo.....	21
POUŽÍVÁNÍ	22
Používání	22
Přizpůsobená teplota	22
Jemné nastavení	23
Funkce Přechlazení	23
Funkce Supermrazení.....	23
Režim Eco	24
Funkce Dovolena.....	24
Odmrazování.....	24
Režim Demo	24
Chybové kódy.....	24
PROPOJENÍ S APLIKACÍ (pouze Obsah).....	25
POSTUP PÁROVÁNÍ S APLIKACÍ	25
Krok 1.....	25
Krok 2.....	25
Krok 3.....	25
Používání Wi-Fi.....	26
ZMĚNA SMĚRU OTVÍRÁNÍ DVEŘÍ..	27

POPIS VÝROBKU

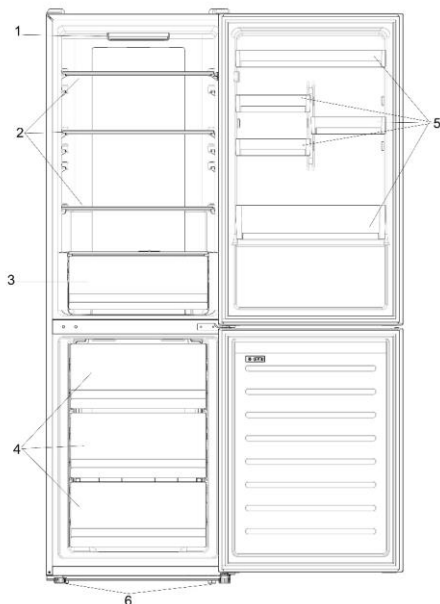

1. Ovládací panel a světlo
2. Přemístitelné police
3. Příkladka na ovoce a zeleninu
4. Zásuvky mrazničky
5. Police na dveřích
6. Vyrovnávací nohy

* Energeticky nejušpornější konfigurace vyžaduje, aby byly ve spotřebiči nainstalovány přihrádky, schránka na potraviny a police, viz obrázky výše.

** Výše vyobrazené obrázky jsou pouze informativní. Aktuální konfigurace bude záviset na konkrétním fyzickém výrobku nebo prohlášení distributora.

Požadavky na místo

Musí být možné úplně otevřít dveře, jak je znázorněno na obrázku. Zajistěte dostatek místa pro pohodlné otvírání dveří a zásuvek.

Mezi bočními stěnami výrobku a přilehlými díly dodržujte vzdálenost minimálně 50 mm.

Šířka: min. 920 mm

Hloubka: min. 1137 mm

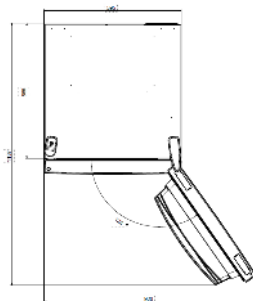

POUŽÍVÁNÍ

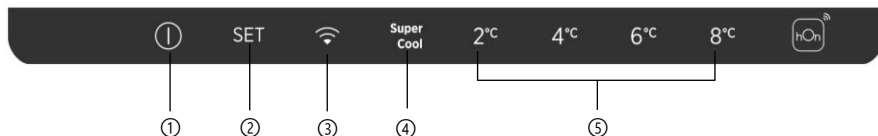

- ① Tlačítko VYPÍNAČ slouží k zapínání a vypínání spotřebiče.
- ② Tlačítko SET k nastavování teploty nebo výběru speciálních funkcí.
- ③ Ikona Wi-Fi signalizuje, zda je spotřebič spojen s aplikací.
- ④ Ikona Přechlazení signalizuje, zda byla tato funkce aktivována.
- ⑤ Úrovně teploty ukazují, jaká teplota byla zvolena.

Používání

- Zapojte spotřebič do zásuvky. Spotřebič se automaticky zapne.
- Teplota se automaticky nastaví na 4 °C v chladniče a -18 °C v mrazniče.
- Chcete-li změnit teplotu, s otevřenými dveřmi chladničky stiskněte tlačítko SET. Při zvýšení nastavené hodnoty se rozsvítí odpovídající kontrolka. Při každém stisknutí tlačítka SET a každé změně teploty se ozve zvukový signál.
- V případě výpadku napájení bude obnovena naposledy nastavená úroveň chlazení.
- Chcete-li obnovit výchozí nastavení, při svítící obrazovce držte stisknuté tlačítko TEPLOTA a potom pětkrát během 5 sekund stiskněte tlačítko VYPÍNAČ.
- Za normálních podmínek (na jaře a na podzim) se doporučuje nastavit teplotu na 4 °C. V létě při vysoké teplotě okolí se doporučuje nastavit teplotu na 6~8 °C, aby bylo zaručeno zachování teploty v chladniče a mrazniče a omezila se doba nepřetržitého chodu chladničky. V zimě při nízké teplotě okolí se doporučuje nastavit teplotu na 2~4 °C, aby se zamezilo častému spouštění a zastavování chladničky.

Přizpůsobená teplota

Aplikace umožňuje přizpůsobit teplotu v prostoru chladničky. Teplotu lze nastavovat s citlivostí 1 °C a v chladniče lze zvolit teplotu od 2 °C do 8 °C. Při každé změně teploty se ozve zvukový signál. Když je teplota vybrána aplikací, ovládací panel nic nesignalizuje, všechny kontrolky teploty jsou zhasnuté a svítí pouze ikona Wi-Fi.

Jemné nastavení

Režim volby jemného nastavení umožňuje nastavovat teploty po dílčích úrovních; každá úroveň teploty má tři dílčí úrovně.

Jak používat funkci jemného nastavení:

- Na 8 sekund stiskněte tlačítko SET, abyste vstoupili do režimu volby jemného nastavení. Až spotřebič vstoupí do tohoto režimu, ozve se zvukový signál a bude blikat kontrolka aktuálně zvolené úrovně chlazení.
- Hodnota jemného nastavení se zvyšuje krátkým stisknutím tlačítka SET během 5 sekund a při každém stisknutí se ozývá zvukový signál.
- Během jemného nastavování svítí kontrolka zvolené úrovně chlazení, zatímco kontrolka zvolené dílčí úrovně bliká.
- Pokud během 3 sekund nestisknete žádné tlačítko, systém automaticky opustí režim volby jemného nastavení. Jemné nastavení se uloží a kontrolka zvolené teploty chladničky bude nepřerušovaně svítit.
- Pokud se znovu aktivuje jemné nastavení, spustí se od dříve uložené úrovně.

Funkce Přechlazení

Doporučuje se zapínat funkci Přechlazení v případech, že bylo uloženo velké množství potravin (například po nákupu). Funkce Přechlazení urychluje chlazení čerstvých potravin a chrání již uložené zboží před nežádoucím ohřátím. Když je tato funkce aktivována, teplota chladničky se automaticky nastaví na 2 °C.

Jak používat funkci Přechlazení:

- Tuto funkci lze aktivovat opakovaným stisknutím tlačítka SET, dokud se nerozsvítí kontrolka Přechlazení, nebo z aplikace. Pokud je tato funkce aktivována, rozsvítí se odpovídající ikona na ovládacím panelu.
- Chcete-li ukončit funkci Přechlazení, znovu stiskněte tlačítko SET.
- Funkce Přechlazení se automaticky ukončí po 30 hodinách chodu.
- Po ukončení funkce Přechlazení zhasne odpovídající ikona na ovládacím panelu a obnoví se dříve nastavená úroveň chlazení.

Funkce Supermrazení

Funkce Supermrazení urychluje zmrazování čerstvých potravin a chrání již uložené zboží před nežádoucím ohřátím. Jestliže je třeba zmrazit velké množství potravin, doporučuje se zapnout funkci Supermrazení 24 h před použitím. Když je tato funkce aktivována, teplota se automaticky nastaví na -25 °C.

Jak používat funkci Supermrazení:

- Tuto funkci lze spouštět pouze z aplikace. Pokud je tato funkce aktivována, bude se zobrazovat v aplikaci; ovládací panel nic nesignalizuje.
- Chcete-li ukončit funkci Supermrazení, vypněte ji z aplikace.
- Funkce Supermrazení se automaticky ukončí poté, co byla zapnutá déle než 50 hodin.

Režim Eco

Režim Eco lze aktivovat za účelem optimalizace výkonu spotřebiče při zachování nejlepších podmínek uchovávání potravin. Po aktivaci této funkce se teplota automaticky nastaví na 5 °C v chladničce a -18 °C v mrazničce.

Jak používat režim Eco:

- Tuto funkci lze aktivovat pouze z aplikace. Pokud je tato funkce aktivována, bude se zobrazovat v aplikaci; ovládací panel nic nesignalizuje.
- Chcete-li opustit režim Eco, vypněte ho z aplikace; obnoví se dříve nastavená teplota.
- Režim Eco se automaticky ukončí při zvolení jiné funkce na ovládacím panelu.

Funkce Dovolená

Funkci Dovolená lze používat ke snížení spotřeby, když se spotřebič nepoužívá pravidelně. Když je tato funkce zapnutá, vypnou se světla LED (i když jsou otevřené dveře) a chladnička poběží v režimu nízké spotřeby energie, zatímco mraznička bude nadále normálně fungovat.

Jak používat funkci Dovolená:

- Tuto funkci lze aktivovat pouze z aplikace. Pokud je tato funkce aktivována, bude se zobrazovat v aplikaci; ovládací panel nic nesignalizuje.
- Chcete-li ukončit funkci Dovolená, vypněte ji z aplikace; obnoví se dříve nastavená teplota.
- Funkce Dovolená se automaticky ukončí při zvolení jiné funkce na ovládacím panelu.

Odmrazování

Prostory chladničky a mrazničky se odmrazují automaticky; není nutný žádný ruční zásah.

Slider

V blízkosti obchodu se zeleninou je posuvník, který umožňuje nastavit vlhkost uvnitř: pohyb doprava snižuje vlhkost, pohyb doleva zvyšuje vlhkost.

Režim Demo

Nechte dveře chladničky otevřené, stiskněte a podržte tlačítko vypínače a pětkrát stiskněte tlačítko Set. Chladnička přejde do režimu Demo. Chcete-li tento režim opustit, držte stisknutý dveřní spínač a znovu na 5 sekund stiskněte tlačítko Mode.

Chybové kódy

Pokud současně blikají kontrolky 6 °C, znamená to, že došlo k závadě ventilátoru. obraťte se na službu technické pomoci, aby vám pomohla vyřešit problém.

PROPOJENÍ S APLIKACÍ (pouze Obsah)

POSTUP PÁROVÁNÍ S APLIKACÍ

Krok 1

- Stáhněte si aplikaci hOn z obchodu s aplikacemi

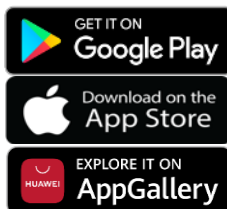

Krok 2

- Vytvořte si účet v aplikaci hOn, nebo se přihlaste, pokud již máte účet

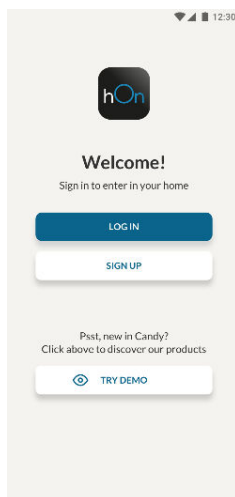

Krok 3

- Řiďte se pokyny pro párování v aplikaci hOn

Používání Wi-Fi

Chcete-li aktivovat Wi-Fi, na 2 sekundy stiskněte tlačítko SET; rozsvítí se ikona Wi-Fi a ozve se zvukový signál.

Jestliže dosud nebyla nakonfigurována síť Wi-Fi, chladnička po zapnutí automaticky vstoupí do režimu konfigurace a zůstane v tomto stavu po dobu 30 minut. Konfigurační režim se používá takto:

- Stiskněte tlačítko SET na 2 s, ale ne déle než 8 s, chladnička vstoupí do režimu konfigurace Wi-Fi a ozve se zvukový signál. Začne blikat ikona Wi-Fi.
- Nakonfigurujte síť Wi-Fi podle pokynů v aplikaci (viz výše).
- Jakmile je síť Wi-Fi nakonfigurována a naváže se spojení, rozsvítí se ikona Wi-Fi a bude nepřerušovaně svítit.
- Režim konfigurace Wi-Fi se automaticky ukončí po 30 minutách nečinnosti.
- Pokud je již síť Wi-Fi nakonfigurována, spojení se naváže automaticky podle konfiguračních informací.

Rádlový modul - Technické údaje

Frekvenční rychlost(OFR)	2400 MHz-2843.5 MHz
Frekvence kanálu	2412...2472 MHz(velikost kroku5 MHz)
Maximální výkon(EIRP)	100 mW

Typ rádiového zařízení je v souladu se směrnicí 2014/53/EU.

ZMĚNA SMĚRU OTVÍRÁNÍ DVEŘÍ

Potřebné nářadí: Elektrického šroubováku

1. Odstraňte kryt horního závěsu



2. Odšroubujte horní závěs

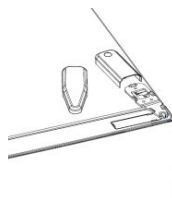

3. Odstraňte kryt horního závěsu (levého)



4. Odstraňte prostřední závěs

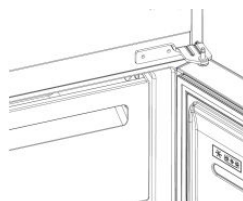

5. Odstraňte dolní závěs

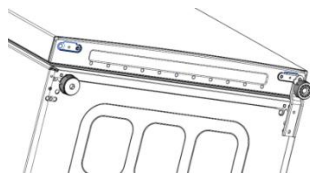

6. Namontujte nohu závěsu

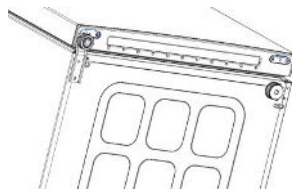

7. Namontujte prostřední závěs

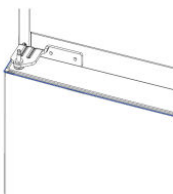

8. Namontujte desku horního závěsu



9. Namontujte kryt horního závěsu



Oversigt

PRODUKTBEKRIVELSE.....	30
Arealkrav	30
BRUG	31
Brug	31
Tilpasset temperatur	31
Finjustering.....	32
Super Cool-funktion	32
Super Freeze-funktion	32
Eco-tilstand	33
Feriefunktion	33
Afrimning.....	33
Demotilstand	33
Fejlkoder	33
APP-FORBINDELSE (kun indhold)	34
FREMGANGSMÅDE VED PARRING I APP	34
Trin 1	34
Trin 2	34
Trin 3	34
Wi-Fi-brug.....	35
SKIFT AF DØRENS HÆNGSELSSIDE	36

PRODUKTBEKRIVELSE

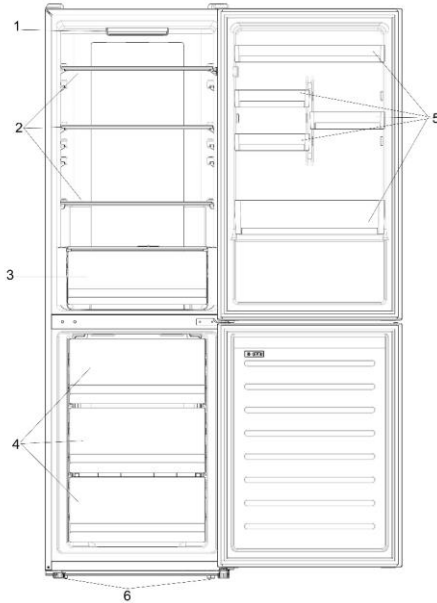

1. Kontrolpanel og lys
2. Flytbare hylder
3. Grøntsagsskuffe
4. Fryseskuffer
5. Lågehylder
6. Nivelleringsfødder

* Den mest energibesparende konfiguration kræver placering af skuffer, madboks og hylder i produktet. Se ovenstående billeder.

** Billederne ovenfor er kun til reference. Den faktiske konfiguration vil afhænge af det fysiske produkt eller erklæring fra distributøren.

Pladskrav

Enhedens låge skal kunne åbnes helt som vist. Spar plads nok til nem åbning af låger og skuffer.

Hold en afstand på mindst 50 mm mellem produktets sidevægge og tilstødende dele.

Bredde: min. 920 mm
Dybde: min. 1137 mm

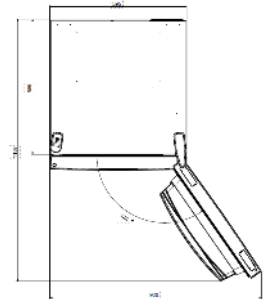

BRUG

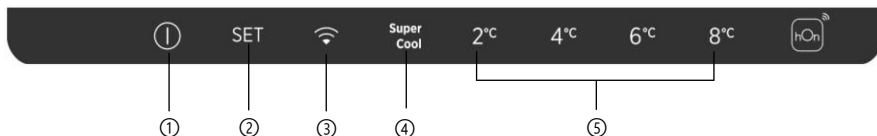

- ① TÆND/SLUK-knap, der bruges til at tænde/slukke for apparatet.
- ② SET-tast, der bruges til at vælge køleskabstemperatur eller særlige funktioner som.
- ③ Wi-Fi-ikon, viser, om apparatet er tilsluttet appen.
- ④ Super Cool-ikon, viser, om funktionen er aktiveret.
- ⑤ Temperaturniveauer, viser hvilken temperatur der er valgt.

Brug

- Tilslut apparatet. Apparatet tændes automatisk.
- Temperaturen indstilles automatisk til 4 °C i køleskabet og -18 °C i fryseren.
- Tryk på SET-tasten, når køleskabsdøren er åben, for at ændre temperaturen. Når indstillingen øges, tændes det tilsvarende LED-lys. Der afgives et akustisk signal, hver gang der trykkes på SET-tasten, og temperaturen ændres.
- I tilfælde af strømsvigt genoprettes det sidste køleniveau.
- For at genoprette standardindstillingen skal man, for tændt skærm, holde knappen TEMP trykket og herefter trykke 5 gang på TÆND/SLUK -knappen indenfor 5 sekunder.
- Under normale driftsforhold (om foråret og efteråret) anbefales det at indstille temperaturen til 4 °C. Om sommeren eller når den omgivende temperatur er høj, anbefales det at indstille temperaturen til 6~8 °C for at garantere køleskabets og fryserens temperaturer og reducere køleskabets kontinuerlige driftstid. Og om vinteren eller når den omgivende temperatur er lav, anbefales det at indstille temperaturen til 2~4 °C for at undgå hyppig start/stop af køleskabet.

Tilpasset temperatur

Fra appen er det muligt at tilpasse temperaturen i køleskabet. Temperaturen kan indstilles med 1 °C følsomhed, og det er muligt at vælge en temperatur fra 2 °C til 8 °C i køleskabet. Der afgives et akustisk signal, hver gang temperaturen ændres. Når temperaturen er valgt af appen, er der ingen indikation på kontrolpanelet, alle temperatur LED-lysene er slukket, mens kun Wi-Fi-ikonet er tændt.

Finjustering

Tilstanden til valg af finindstillinger giver mulighed for at indstille temperaturene i underopdelte niveauer. Hvert temperaturniveau har tre underopdelte niveauer.

Sådan bruges finjusteringsfunktionen:

- Tryk på SET-tasten i 8 sekunder for at gå ind i finjusteringstilstand. Når apparatet går ind i tilstanden, afgives der et akustisk signal, og LED'en for det aktuelt valgte køleniveau blinker.
- Ved kort tryk på SET-tasten inden for 5 sekunder øges finjusteringsindstillingen, og ved hvert tryk afgives et akustisk signal.
- Under finjustering er lysdioden på det valgte køleniveau fast, mens lysdioden på det valgte underniveau blinker.
- Hvis der ikke trykkes på nogen tast i 3 sekunder, forlader systemet automatisk valget af finjusteringstilstanden. Finjusteringsindstillingen gemmes, og lysdioden på den valgte køleskabstemperatur lyser konstant.
- Hvis finjusteringen aktiveres igen, starter indstillingen fra det tidligere lagrede niveau.

Super Cool-funktion

Det foreslås at slå Super Cool-funktionen til, hvis en stor mængde mad skal opbevares (f.eks. efter indkøbet). Super-Cool-funktionen fremskynder kølingen af friske fødevarer og beskytter de varer, der allerede er oplagret, mod uønsket opvarmning. Når funktionen er aktiveret, indstilles køleskabets temperatur automatisk til 2 °C.

Sådan bruges Super Cool-funktionen:

- Funktionen kan aktiveres ved at trykke mange gange på den SET-tast, indtil Super Cool LED er tændt, eller ved at vælge den fra appen. Hvis funktionen er aktiveret, tændes det tilsvarende ikon på kontrolpanelet.
- Tryk på SET-tasten igen for at afslutte Super Cool-funktionen.
- Super Cool-funktionen slutter automatisk efter 30 timers kørsel.
- Når Super Cool slutter, slukkes det tilsvarende ikon på kontrolpanelet, og det tidligere indstillede køleniveau genoprettes.

Super Freeze-funktion

Super Freeze-funktionen fremskynder indfrysningen af friske fødevarer og beskytter de varer, der allerede opbevares, mod uønsket opvarmning. Hvis en stor mængde mad skal fryses, anbefales det at indstille Super Freeze-funktionen til 24 timer før brug. Når funktionen er aktiveret, indstilles temperatur automatisk til -25 °C.

Sådan bruges Super Freeze-funktionen:

- Funktionen kan kun startes ved at vælge den fra appen. Hvis funktionen er aktiveret, vil den blive vist i appen. Der er ingen visning på betjeningspanelet.
- Hvis du vil afslutte Super Freeze-funktionen, skal du slukke den i appen.
- Super Freeze-funktionen slutter automatisk, når funktionen har varet i mere end 50 timer.

Eco-tilstand

Eco-tilstanden kan aktiveres for at optimere apparatets ydeevne, mens du opnår den bedste fødevareopbevaring. Når funktionen er aktiveret, indstilles temperaturen automatisk til 5 °C i køleskabet og -18 °C i fryseren.

Sådan bruges Eco-tilstanden:

- Funktionen kan kun aktiveres ved at vælge den i appen. Hvis funktionen er aktiveret, vil den blive vist i appen. Der er ingen visning på betjeningspanelet.
- For at afslutte Eco-tilstanden, skal du slukke for den fra app'en. Den tidligere valgte temperatur vil blive genoprettet.
- Eco-tilstanden slutter automatisk, når en anden funktion vælges i kontrolpanelet.

Feriefunktion

Feriefunktionen kan bruges til at reducere apparatets energiforbrug, når det ikke bruges regelmæssigt. Når funktionen er tændt, er ferieikonet slukket (også selvom lågen er åbnet), og køleskabet vil køre på lavt energiforbrug, mens fryseren kører normalt.

Sådan bruges Ferie-funktionen:

- Funktionen kan kun aktiveres ved at vælge den i appen. Hvis funktionen er aktiveret, vil den blive vist i appen. Der er ingen visning på betjeningspanelet.
- For at afslutte feriefunktionen, skal du slukke for den fra app'en. Den tidligere valgte temperatur vil blive genoprettet.
- Feriefunktionen slutter automatisk, når en anden funktion vælges fra kontrolpanelet.

Afrimning

Opthøning af køleskab og fryserum sker automatisk: Ingen manuel betjening er påkrævet.

Slider

I nærheden af grøntsagsbutikken er der en skyder, der giver dig mulighed for at justere luftfugtigheden inde i den: at flytte den til højre reducerer luftfugtigheden, at flytte den til venstre øger luftfugtigheden.

Demotilstand

Hvis dørkontakten inde i køleskabet holdes nede, og der trykkes på SET-tasten i 5 sekunder, vil køleskabet gå i demo-tilstand. For at afslutte tilstanden skal du holde dørkontakten nede og trykke igen på SET-tasten i 5 sekunder.

Fejlkoder

Hvis 6 °C LED-lysene alle blinker samtidigt, betyder det, at der er opstået en ventilatorfejl. Kontakt venligst teknisk assistance, så de kan hjælpe med at løse problemet

APP-FORBINDELSE (kun indhold)

FREM GANGSMÅDE VED PARRING I APP

Trin 1

- Download hOn-appen i butikkerne

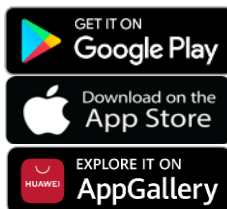

Trin 2

- Opret din konto i hOn-app'en eller log ind, hvis du allerede har en konto

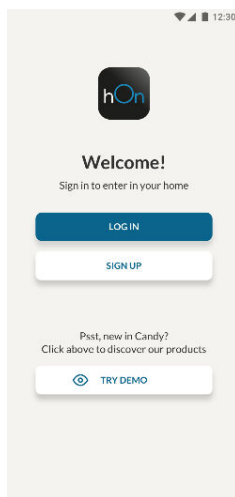

Trin 3

- Følg parringsvejledningen i hOn-app'en

Wi-Fi-brug

For at aktivere Wi-Fi, skal du trykke på den SET-tast i 2 sekunder. Wi-Fi-ikonet tændes, og der afgives et akustisk signal.

Hvis Wi-Fi ikke er konfigureret endnu, når køleskabet tændes, vil det automatisk gå i konfigurationstilstand og beholde denne status i 30 minutter. Sådan bruges konfigurationstilstanden:

- Tryk på SET-tasten i 2 sekunder, men mindre end 8 sekunder, køleskabet går ind i Wi-Fi-konfigurationstilstand, og der afgives et akustisk signal. Wi-Fi-ikonet begynder at blinke.
- Følg instruktionerne i app'en for at konfigurere Wi-Fi (se ovenfor).
- Når Wi-Fi er konfigureret og forbindelsen etableret, er Wi-Fi-ikonet tændt og rettet.
- Efter 30 minutter uden at udføre nogen operation vil Wi-Fi automatisk forlade konfigurationstilstanden.
- Hvis Wi-Fi allerede er konfigureret, vil det automatisk genoprette forbindelse igen i henhold til konfigurationsoplysningerne.

Radio-modul - Tekniske data

Frekvensrate (OFR)	2400 MHz-2843.5 MHz
Kanalfrekvenser	2412...2472 MHz(trinstørrelse 5 MHz)
Maksimal effekt(EIRP)	100 mW

Radioudstyrstypen er i overensstemmelse med direktivet 2014/53/EU.

SKIFT AF DØRENS HÆNGSELSSIDE

Nødvendigt værktøj: El skruetrækker

1. Fjern det øverste hængselsdæksel



2. Skru det øverste hængsel af

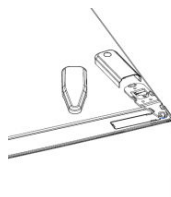

3. Fjern det øverste hængselsdæksel (venstre)



4. Fjern midterste hængsel



5. Fjern nedre hængsel

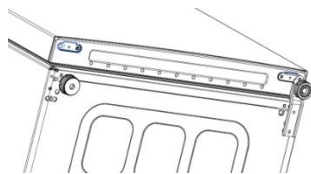

6. Monter hængselsfod

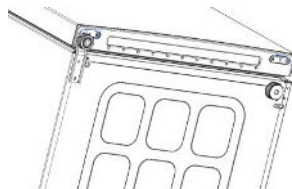

7. Monter midterste hængsel

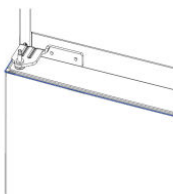

8. Monter den øverste hængselsplade



9. Monter det øverste hængseldæksel



Zusammenfassung

PRODUKTBESCHREIBUNG	39
Platzbedarf	39
NUTZUNG	40
Nutzung	40
Benutzerdefinierte Temperatur	40
Feinabstimmung	41
Funktion „Super Cool“	41
Super Freeze-Funktion	41
Eco-Modus	41
Urlaubsfunktion	42
Abtauen	42
Demomodus	42
Fehlercodes	42
VERBINDUNG DER APP (nur Inhalt)	43
KOPPELUNGSVORGANG IN DER APP	43
Schritt 1	43
Schritt 2	43
Schritt 3	43
Wi-Fi-Funktion	44
WECHSELN DER TÜRAUFHÄNGUNG	45

PRODUKTBESCHREIBUNG

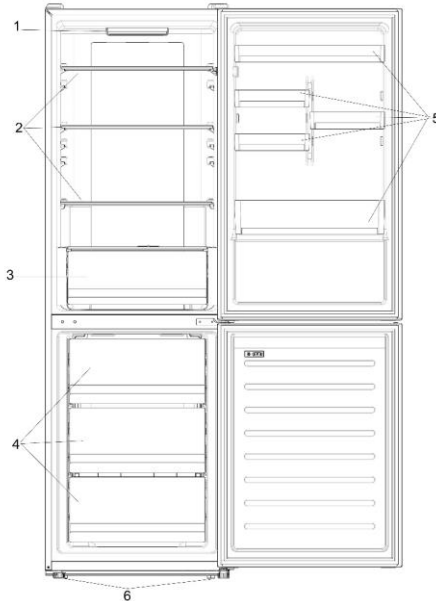

1. Bedienfeld und Licht
2. Bewegliche Einlegeböden
3. Crisper-Schublade
4. Tiefkühlschrankschubladen
5. Türfächer
6. Stellfüße

* Die energiesparendste Konfiguration erfordert den Einsatz von Schubladen, Lebensmittelboxen und Regalböden im Produkt, siehe die obigen Bilder.

** Die Bilder oben dienen nur als Referenz. Die tatsächliche Konfiguration hängt vom tatsächlichen Produkt oder von den Angaben des Händlers ab.

Platzbedarf

Die Tür des Gerätes muss, wie abgebildet, vollständig geöffnet werden können. Es muss genügend Platz zum bequemen Öffnen der Türen und Schubladen vorhanden sein.

Zwischen den Seitenwänden des Produkts und angrenzenden Teilen einen Abstand von mindestens 50 mm einhalten.

Breite: min. 920 mm

Tiefe: min. 1137 mm

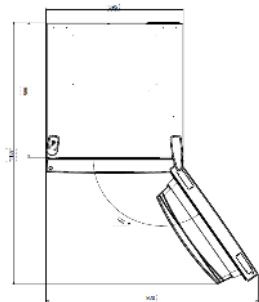

NUTZUNG

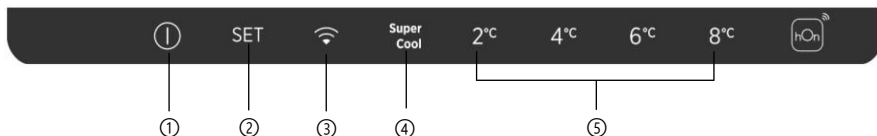

- ① Die ON/OFF-Taste dient zum Ein- und Ausschalten des Geräts.
- ② Die SET-Taste dient zur Auswahl der Kühlschranktemperatur oder der Sonderfunktionen.
- ③ Das Wi-Fi-Symbol zeigt an, ob das Gerät mit der App verbunden ist.
- ④ Das Super Cool-Symbol zeigt an, ob die Funktion aktiviert ist.
- ⑤ Die Temperaturstufen zeigen die ausgewählte Temperatur an.

Nutzung

- Stecken Sie den Stecker des Geräts ein. Das Gerät schaltet sich automatisch ein.
- Die Temperatur wird automatisch auf 4 °C im Kühlschrank und -18 °C im Gefrierschrank eingestellt.
- Um die Temperatur zu ändern, drücken Sie bei geöffneter Kühlschranktür die SET-Taste. Wenn sich die Einstellung erhöht, leuchtet die entsprechende LED auf. Ein akustisches Signal ertönt bei jedem Drücken der SET-Taste und bei jeder Temperaturänderung.
- Bei einem Stromausfall wird die zuletzt eingestellte Kühlstufe wiederhergestellt.
- Um die Standardeinstellung wiederherzustellen, halten Sie die TEMP-Taste bei beleuchtetem Display gedrückt, und drücken Sie die ON/OFF-Taste innerhalb von fünf Sekunden fünfmal.
- Unter normalen Betriebsbedingungen (im Frühjahr und Herbst) wird empfohlen, die Temperatur auf 4 °C einzustellen. Im Sommer oder bei hohen Umgebungstemperaturen wird empfohlen, die Temperatur auf 6~8 °C einzustellen, um die Kühl- und Gefrierraumtemperaturen zu gewährleisten und die Dauerbetriebszeit des Kühlschranks zu reduzieren; und im Winter oder bei niedrigen Umgebungstemperaturen wird empfohlen, die Temperatur auf 2~4 °C einzustellen, um zu vermeiden, dass der Kühlschrank häufig anläuft und wieder anhält.

Benutzerdefinierte Temperatur

Die Temperatur des Kühlschranks kann über die App angepasst werden. Die Temperatur kann mit einer Empfindlichkeit von 1 °C eingestellt werden und es ist möglich, eine Temperatur von 2 °C bis 8 °C im Kühlschrank auszuwählen. Bei jeder Temperaturänderung ertönt ein akustisches Signal. Wenn die Temperatur über die App ausgewählt wird, gibt es keine Anzeige auf dem Bedienfeld, alle Temperatur-LEDs sind aus und nur das Wi-Fi-Symbol ist an.

Feinabstimmung

Der Auswahlmodus für die Feinabstimmung bietet die Möglichkeit, die Temperaturen in Unterstufen einzustellen; jede Temperaturstufe hat drei Unterstufen.

So verwenden Sie die Feinabstimmungsfunktion:

- Drücken Sie die SET-Taste 8 Sekunden lang, um in den Auswahlmodus für die Feinabstimmung zu gelangen. Wenn das Gerät in den Modus wechselt, ertönt ein akustisches Signal und die LED der aktuell gewählten Kühlstufe blinkt.
- Durch kurzes Drücken der SET-Taste innerhalb von 5 Sekunden erhöht sich die Feinabstimmung, wobei bei jedem Drücken ein akustisches Signal ertönt.
- Während der Feinabstimmung ist die LED der gewählten Kühlstufe an, während die LED der gewählten Unterstufe blinkt.
- Wenn 3 Sekunden lang keine Taste gedrückt wird, verlässt das System automatisch den Auswahlmodus für die Feinabstimmung. Die Einstellung der Feinabstimmung wird gespeichert und die LED der gewählten Kühlschrankschranktemperatur bleibt an.
- Wenn die Feinabstimmung erneut aktiviert wird, beginnt die Einstellung mit dem zuvor gespeicherten Wert.

Funktion „Super Cool“

Es wird empfohlen, die Super Cool-Funktion einzuschalten, wenn eine große Menge an Lebensmitteln gelagert werden soll (z. B. nach dem Einkauf). Die Super-Cool-Funktion beschleunigt die Abkühlung frischer Lebensmittel und schützt die bereits gelagerte Ware vor unerwünschter Erwärmung. Wenn die Funktion aktiviert ist, wird die Temperatur des Kühlschranks automatisch auf 2 °C eingestellt.

So verwenden Sie die Super Cool-Funktion:

- Die Funktion kann durch mehrmaliges Drücken der SET-Taste aktiviert werden, bis die Super Cool-LED leuchtet oder bis sie in der App ausgewählt wurde. Wenn die Funktion aktiviert ist, wird das entsprechende Symbol auf dem Bedienfeld eingeschaltet.
- Um die Super Cool-Funktion zu verlassen, drücken Sie erneut die SET-Taste.
- Die Super Cool-Funktion endet automatisch nach 30 Betriebsstunden.
- Wenn die Super Cool-Funktion endet, erlischt das entsprechende Symbol auf dem Bedienfeld und die zuvor eingestellte Kühlstufe wird eingestellt.

Super Freeze-Funktion

Die Super Freeze-Funktion beschleunigt das Einfrieren frischer Lebensmittel und schützt die bereits gelagerte Ware vor unerwünschter Erwärmung. Wenn eine große Menge an Lebensmitteln eingefroren werden soll, empfiehlt es sich, die Super Freeze-Funktion 24 Stunden vor der Verwendung einzuschalten. Wenn die Funktion aktiviert ist, wird die Temperatur automatisch auf -25 °C eingestellt.

So verwenden Sie die Super Freeze-Funktion:

- Die Funktion kann nur durch Auswahl in der App gestartet werden. Wenn die Funktion aktiviert ist, wird sie von der App angezeigt; es gibt keine Anzeige auf dem Bedienfeld.
- Um die Super Freeze-Funktion zu beenden, schalten Sie sie in der App aus.
- Die Super Freeze-Funktion endet automatisch, wenn die Funktion länger als 50 Stunden gedauert hat.

Eco-Modus

Der Eco-Modus kann aktiviert werden, um die Leistung des Geräts zu optimieren und gleichzeitig die beste Lagerung von Lebensmitteln zu erreichen. Wenn die Funktion aktiviert ist, wird die Temperatur automatisch auf 5 °C im Kühlschrank und -18 °C im Gefrierschrank eingestellt.

So verwenden Sie den Eco-Modus:

- Die Funktion kann nur durch Auswahl in der App aktiviert werden. Wenn die Funktion

- aktiviert ist, wird sie von der App angezeigt; es gibt keine Anzeige auf dem Bedienfeld.
- Um den Eco-Modus zu beenden, schalten Sie ihn über die App aus; die zuvor gewählte Temperatur wird dann wiederhergestellt.
- Der Eco-Modus wird automatisch beendet, wenn eine andere Funktion über das Bedienfeld ausgewählt wird.

Urlaubsfunktion

Die Urlaubsfunktion kann verwendet werden, um den Energieverbrauch des Geräts zu reduzieren, wenn es nicht regelmäßig benutzt wird. Wenn die Funktion eingeschaltet ist, sind die LED-Leuchten aus (auch wenn die Tür geöffnet ist) und der Kühlschrank ist aus, während der Gefrierschrank normal weiterarbeitet.

So verwenden Sie die Urlaubsfunktion:

- Die Funktion kann nur durch Auswahl in der App aktiviert werden. Wenn die Funktion aktiviert ist, wird sie von der App angezeigt; es gibt keine Anzeige auf dem Bedienfeld.
- Um die Urlaubsfunktion zu beenden, schalten Sie ihn über die App aus; die zuvor gewählte Temperatur wird dann wiederhergestellt.
- Die Urlaubsfunktion wird automatisch beendet, wenn eine andere Funktion über das Bedienfeld ausgewählt wird.

Abtauen

Das Abtauen des Kühl- und Gefrierschranks erfolgt automatisch, es ist keine manuelle Tätigkeit erforderlich.

Slider

In der Nähe des Gemüseladens befindet sich ein Schieberegler, mit dem Sie die Luftfeuchtigkeit im Inneren einstellen können: Wenn Sie ihn nach rechts bewegen, verringert sich die Luftfeuchtigkeit, wenn Sie ihn nach links bewegen, erhöht sich die Luftfeuchtigkeit.

Demomodus

Lassen Sie die Kühlschranktür offen, halten Sie die EIN/AUS-Taste gedrückt, und drücken Sie die SET-Taste fünfmal. Der Kühlschrank wechselt in den Demomodus. Um den Modus zu verlassen, halten Sie den Türschalter gedrückt, und drücken Sie erneut fünf Sekunden lang die Modustaste.

Fehlercodes

Wenn die LED-Leuchte 6 °C blinkt, bedeutet dies, dass ein Lüfterfehler aufgetreten ist. Bitte wenden Sie sich an den technischen Kundendienst, um das Problem zu beheben.

VERBINDUNG DER APP (nur Inhalt)

KOPPELUNGSVORGANG IN DER APP

Schritt 1

- Laden Sie die hOn-App aus den Stores herunter.



Schritt 2

- Erstellen Sie Ihr Konto in der hOn-App oder melden Sie sich an, wenn Sie bereits ein Konto haben.

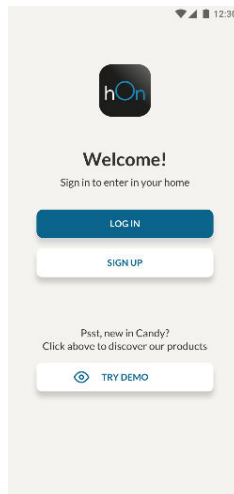

Schritt 3

- Folgen Sie den Kopplungsanweisungen in der hOn-App.

Wi-Fi-Funktion

Um die Wi-Fi-Funktion zu aktivieren, halten Sie die SET-Taste 2 Sekunden lang gedrückt, das Wi-Fi-Symbol leuchtet auf und ein akustisches Signal ertönt.

Wenn das Wi-Fi noch nicht konfiguriert wurde, geht der Kühlschrank beim Einschalten automatisch in den Konfigurationsmodus über und behält diesen Status 30 Minuten lang bei. So verwenden Sie den Konfigurationsmodus:

- Drücken Sie die SET-Taste 2 bis 8 Sekunden lang, der Kühlschrank geht in den Wi-Fi-Konfigurationsmodus über und ein akustisches Signal ertönt. Das Wi-Fi-Symbol beginnt zu blinken.
- Folgen Sie den Anweisungen in der App, um das Wi-Fi zu konfigurieren (siehe oben).
- Sobald das Wi-Fi konfiguriert und die Verbindung hergestellt ist, leuchtet das Wi-Fi-Symbol permanent.
- Nach 30 Minuten ohne Bedienung verlässt das Wi-Fi automatisch den Konfigurationsmodus.
- Wenn das Wi-Fi bereits konfiguriert wurde, wird die Verbindung automatisch entsprechend der Konfigurationsinformationen wiederhergestellt.

Funkmodul - Technische Daten

Frequenzrate (OFR)	2400 MHz-2843.5 MHz
Kanalfrequenzen	2412...2472 MHz(Schrittlänge 5 MHz)
Maximale Leistung(EIRP)	100 mW

Der Funkgerätetyp entspricht der Richtlinie 2014/53/EU.

WECHSELN DER TÜRUFHÄNGUNG

Benötigte Werkzeuge: Elektroschrauber

1. Die Abdeckung des obersten Scharniers entfernen.



2. Schrauben Sie das oberste Scharnier ab.

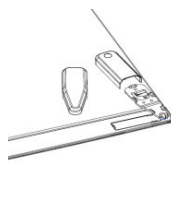

3. Entfernen Sie die obere Scharnierabdeckung (links).



4. Mittleres Scharnier entfernen.

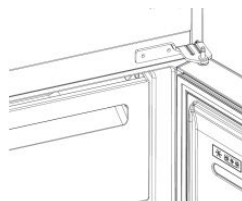

5. Unteres Scharnier entfernen.

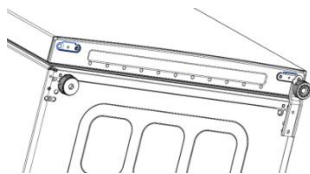

6. Scharnierfuß montieren.

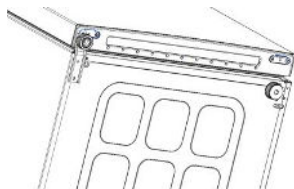

7. Mittleres Scharnier montieren.

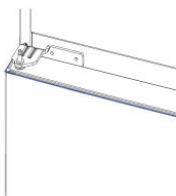

8. Obere Scharnierplatte montieren.



9. Obere Scharnierabdeckung aufsetzen.



Περίληψη

ΠΕΡΙΓΡΑΦΗ ΠΡΟΪΟΝΤΟΣ.....	48
Απαιτήσεις χώρου.....	48
ΧΡΗΣΗ.....	49
Χρήση.....	49
Προσαρμοσμένη θερμοκρασία.....	49
Ιδανική μικρορύθμιση.....	50
Λειτουργία Super-Cool.....	50
Λειτουργία Super Freeze.....	51
Eco (οικολογική) λειτουργία.....	51
Λειτουργία για Ημέρες διακοπών.....	51
Απόψυξη.....	51
Λειτουργία επίδειξης.....	52
Κωδικοί σφαλμάτων.....	52
ΣΥΝΔΕΣΗ ΕΦΑΡΜΟΓΗΣ (μόνο περιεχόμενο).....	52
ΚΑΤΑ ΤΗ ΔΙΑΔΙΚΑΣΙΑ ΣΥΝΔΕΣΗΣ ΕΦΑΡΜΟΓΗΣ.....	52
Βήμα 1.....	52
Βήμα 2.....	52
Βήμα 3.....	52
Χρήση Wi-Fi.....	53
ΑΝΑΣΤΡΕΨΙΜΟΤΗΤΑ ΠΟΡΤΑΣ.....	54

ΠΕΡΙΓΡΑΦΗ ΠΡΟΪΟΝΤΟΣ

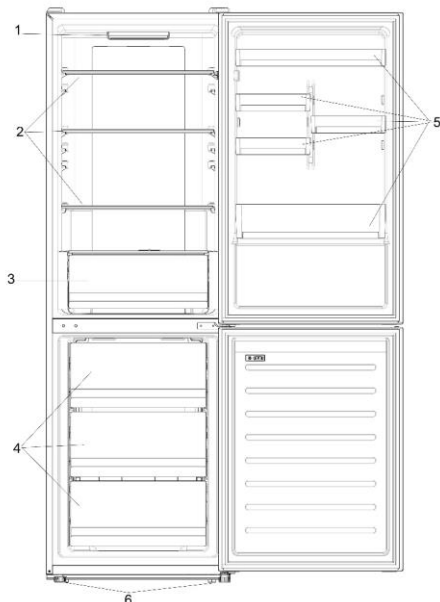

1. Πίνακας ελέγχου και λυχνία
2. Κινητά ράφια
3. Συρτάρι φρούτων και λαχανικών
4. Συρτάρια κατάψυξης
5. Ράφια πόρτας ψυγείου
6. Επιπεδότητα (αλφάδιασμα) ποδιών

* Η πιο σωστή τακτική για την εξοικονόμηση ενέργειας απαιτεί την τοποθέτηση συρταριών, δοχείων για τα τρόφιμα και ραφιών στο προϊόν, παρακαλούμε ανατρέξτε στις παραπάνω εικόνες.

** Οι παραπάνω εικόνες είναι μόνο για αναφορά. Η πραγματική ρύθμιση παραμέτρων θα εξαρτηθεί από το φυσικό προϊόν ή από τη δήλωση του διανομέα.

Η πόρτα της μονάδας πρέπει να μπορεί να ανοίγει πλήρως όπως φαίνεται. Να υπάρχει αρκετός ελεύθερος χώρος για άνετο άνοιγμα των θυρών και των συρταριών.

Διατηρήστε απόσταση τουλάχιστον 50 mm μεταξύ των πλευρικών τοιχωμάτων του προϊόντος και των παρακείμενων εξαρτημάτων.

Πλάτος: ελάχιστο 920 mm
Βάθος: ελάχιστο 1137 mm

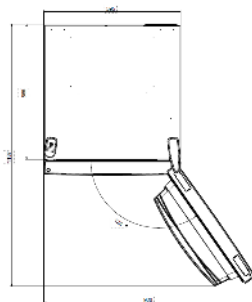

ΧΡΗΣΗ

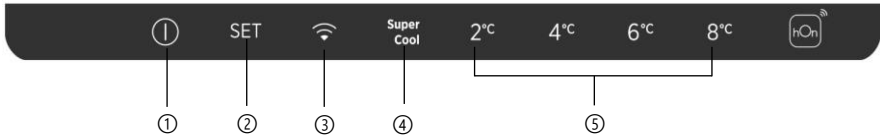

- ① Πλήκτρο ΕΝΕΡΓΟΠΟΙΗΣΗ/ΑΠΕΝΕΡΓΟΠΟΙΗΣΗ, που χρησιμοποιείται για την ενεργοποίηση/απενεργοποίηση της συσκευής.
- ② Πλήκτρο SET, που χρησιμοποιείται για την επιλογή της θερμοκρασίας του ψυγείου ή των ειδικών λειτουργιών όπως.
- ③ Εικονίδιο Wi-Fi, δείχνει αν η συσκευή είναι συνδεδεμένη στην εφαρμογή.
- ④ Εικονίδιο Super Cool, που δείχνει αν η λειτουργία είναι ενεργοποιημένη.
- ⑤ Επίπεδα θερμοκρασίας, δείχνουν ποια είναι η επιλεγμένη θερμοκρασία.

Χρήση

- Συνδέστε τη συσκευή. Η συσκευή θα ενεργοποιηθεί αυτόματα.
- Η θερμοκρασία θα οριστεί αυτόματα στους 4° C στο ψυγείο και στους -18° C στην κατάψυξη.
- Για να αλλάξετε τη θερμοκρασία, με την πόρτα του ψυγείου ανοιχτή, πατήστε το πλήκτρο SET. Όταν αυξηθεί η ρύθμιση, θα ανάψει η αντίστοιχη λυχνία LED. Ένα ακουστικό σήμα ακούγεται κάθε φορά που πατάτε το πλήκτρο SET και αλλάζει η θερμοκρασία.
- Σε περίπτωση απώλειας ισχύος, θα επανέλθει στο τελευταίο ρυθμισμένο επίπεδο στάθμης ψύξης.
- Για να επαναφέρετε την προεπιλεγμένη ρύθμιση, στην φωτισμένη οθόνη, κρατήστε πατημένο το κουμπί ΘΕΡΜΟΚΡΑΣΙΑ και, εν συνεχεία, πατήστε το κουμπί ΕΝΕΡΓΟΠΟΙΗΣΗ/ΑΠΕΝΕΡΓΟΠΟΙΗΣΗ 5 φορές για 5 δευτερόλεπτα.
- Υπό κανονικές συνθήκες λειτουργίας (την άνοιξη και το φθινόπωρο), συνιστάται να ρυθμίσετε τη θερμοκρασία στους 4° C. Το καλοκαίρι ή όταν η θερμοκρασία περιβάλλοντος είναι υψηλή, συνιστάται να ρυθμίσετε τη θερμοκρασία στους 6~8° C, ούτως ώστε να εξασφαλιστούν οι θερμοκρασίες του ψυγείου και του καταψύκτη και να μειωθεί ο συνεχής χρόνος λειτουργίας του ψυγείου. Τον χειμώνα ή όταν η θερμοκρασία περιβάλλοντος είναι χαμηλή, συνιστάται να ρυθμίσετε τη θερμοκρασία στους 2~4° C ώστε να αποφύγετε τη συχνή εκκίνηση/διακοπή του ψυγείου.

Προσαρμοσμένη θερμοκρασία

Από την εφαρμογή, είναι δυνατή η προσαρμογή της θερμοκρασίας του διαμερίσματος ψυγείου. Η θερμοκρασία μπορεί να ρυθμιστεί με μια ανοχή 1° C και είναι δυνατή η επιλογή θερμοκρασίας από 2° C έως 8° C στο ψυγείο. Ένα ακουστικό σήμα ακούγεται κάθε φορά που αλλάζει η θερμοκρασία. Όταν η θερμοκρασία είναι επιλεγμένη από την εφαρμογή, δεν υπάρχει ένδειξη στον πίνακα ελέγχου, όλες οι λυχνίες LED θερμοκρασίας είναι απενεργοποιημένες, ενώ μόνο το εικονίδιο Wi-Fi είναι ενεργοποιημένο.

Ιδανική μικρορύθμιση

Ο τρόπος επιλογής μικρορύθμισης δίνει τη δυνατότητα να ρυθμιστούν οι θερμοκρασίες κατά υποεπίπεδο - το κάθε δε επίπεδο θερμοκρασίας έχει τρία υποεπίπεδα.

Πώς να χρησιμοποιήσετε τη λειτουργία μικρορύθμισης:

- Πατήστε το πλήκτρο SET για 8 δευτερόλεπτα για να μεταβείτε στη λειτουργία επιλογής μικρορύθμισης. Όταν η συσκευή εισέρχεται σε λειτουργία, ακούγεται ένα ακουστικό σήμα και αναβοσβήνει η λυχνία LED του τρέχοντος επιλεγμένου επιπέδου ψύξης.
- Με σύντομο πάτημα του πλήκτρου SET μέσα σε 5 δευτερόλεπτα, αυξάνεται η ρύθμιση ρύθμισης μικρορύθμισης και, σε κάθε πάτημα, δημιουργείται ένα ακουστικό σήμα.
- Κατά τη διάρκεια της ρύθμισης, η λυχνία LED του επιλεγμένου επιπέδου ψύξης είναι σταθερή, ενώ η λυχνία LED του επιλεγμένου υποεπίπεδου αναβοσβήνει.
- Εάν δεν πατηθεί κανένα πλήκτρο για 3 δευτερόλεπτα, το σύστημα εξέρχεται αυτόματα από τη λειτουργία επιλογής μικρορύθμισης. Η ρύθμιση μικρορύθμισης αποθηκεύεται και η λυχνία LED της επιλεγμένης θερμοκρασίας ψυγείου είναι σταθερή.
- Εάν ενεργοποιηθεί ξανά η μικρορύθμιση, η ρύθμιση θα ξεκινήσει από το ίδιο επίπεδο στο οποίο είχε αποθηκευτεί προηγουμένως.

Λειτουργία Super-Cool

Προτείνεται να ενεργοποιήσετε τη λειτουργία Super Cool εάν πρέπει να αποθηκευτεί μεγάλη ποσότητα τροφίμων (για παράδειγμα μετά αγορά προμηθειών). Η λειτουργία Super-Cool επιταχύνει την ψύξη των φρέσκων τροφίμων και προστατεύει τα προϊόντα που έχουν ήδη αποθηκευτεί από την ανεπιθύμητη θέρμανση. Όταν ενεργοποιηθεί η λειτουργία, η θερμοκρασία του ψυγείου ορίζεται αυτόματα στους 2° C.

Πώς να χρησιμοποιήσετε τη λειτουργία Super Cool:

- Η λειτουργία μπορεί να ενεργοποιηθεί πατώντας πολλές φορές το πλήκτρο SET μέχρι να ΕΝΕΡΓΟΠΟΙΗΘΕΙ η Λυχνία LED Super Cool ή επιλέγοντας την από την εφαρμογή. Εάν η λειτουργία είναι ενεργοποιημένη, το αντίστοιχο εικονίδιο στον πίνακα ελέγχου θα ενεργοποιηθεί.
- Για να βγείτε από τη λειτουργία Super Cool, πατήστε ξανά το πλήκτρο SET.
- Η λειτουργία Super Cool τελειώνει αυτόματα μετά από 30 ώρες λειτουργίας.
- Όταν τελειώσει η λειτουργία Super Cool, το αντίστοιχο εικονίδιο του πίνακα ελέγχου απενεργοποιείται και το επίπεδο ψύξης που είχε ρυθμιστεί προηγουμένως αποκαθίσταται.

Λειτουργία Super Freeze

Η λειτουργία super freezing επιταχύνει την κατάψυξη των φρέσκων τροφίμων και προστατεύει τα προϊόντα που έχουν ήδη αποθηκευτεί από την ανεπιθύμητη θέρμανση. Εάν μια μεγάλη ποσότητα τροφής πρέπει να καταψυχθεί, συνιστάται να ρυθμίσετε τη λειτουργία Super Freeze πριν από 24h πριν από τη χρήση. Όταν ενεργοποιηθεί η λειτουργία, η θερμοκρασία ορίζεται αυτόματα στους -25° C.

Πώς να χρησιμοποιήσετε τη λειτουργία Super Freeze:

- Η λειτουργία μπορεί να ξεκινήσει μόνο με την επιλογή της από την εφαρμογή. Εάν η λειτουργία είναι ενεργοποιημένη, θα εμφανιστεί από την εφαρμογή - δεν υπάρχει ένδειξη στον πίνακα ελέγχου.
- Για έξοδο από τη λειτουργία Super Freeze, απενεργοποιήστε την από την εφαρμογή.
- Η λειτουργία Super Freeze τερματίζεται αυτόματα όταν η λειτουργία έχει διαρκέσει περισσότερο από 50 ώρες.

Eco (οικολογική) λειτουργία

Η λειτουργία Eco μπορεί να ενεργοποιηθεί για τη βελτιστοποίηση της απόδοσης της συσκευής, ενώ επιτυγχάνεται η καλύτερη αποθήκευση τροφίμων. Όταν ενεργοποιηθεί η λειτουργία, η θερμοκρασία ορίζεται αυτόματα στους 5° C στο ψυγείο και στους -18° C στην κατάψυξη.

Τρόπος χρήσης της λειτουργίας Eco:

- Η λειτουργία μπορεί να ενεργοποιηθεί μόνο με την επιλογή της από την εφαρμογή. Εάν η λειτουργία είναι ενεργοποιημένη, θα εμφανιστεί από την εφαρμογή - δεν υπάρχει ένδειξη στον πίνακα ελέγχου.
- Για έξοδο από τη λειτουργία Eco, απενεργοποιήστε την από την εφαρμογή - η θερμοκρασία που είχε επιλεγεί προηγουμένως θα αποκατασταθεί.
- Η λειτουργία Eco τερματίζεται αυτόματα όταν επιλέγεται μια άλλη λειτουργία από τον πίνακα ελέγχου.

Λειτουργία για Ημέρες διακοπών

Η Λειτουργία κατά τις Διακοπές μπορεί να χρησιμοποιηθεί για τη μείωση της κατανάλωσης ενέργειας της συσκευής, όταν δεν χρησιμοποιείται τακτικά. Όταν η λειτουργία είναι ενεργοποιημένη, τα φώτα LED θα σβήσουν (ακόμα και αν η πόρτα είναι ανοιχτή) και το ψυγείο θα λειτουργεί σε κατάσταση λειτουργία χαμηλής κατανάλωσης ενέργειας, ενώ ο καταψύκτης θα συνεχίσει να λειτουργεί κανονικά.

Πώς να χρησιμοποιήσετε τη λειτουργία Ημέρες διακοπών:

- Η λειτουργία μπορεί να ενεργοποιηθεί μόνο με την επιλογή της από την εφαρμογή. Εάν η λειτουργία είναι ενεργοποιημένη, θα εμφανιστεί από την εφαρμογή - δεν υπάρχει ένδειξη στον πίνακα ελέγχου.
- Για να κλείσετε τη λειτουργία Διακοπών, απενεργοποιήστε την από την εφαρμογή - η θερμοκρασία που είχε επιλεγεί προηγουμένως θα αποκατασταθεί.
- Η λειτουργία Διακοπών τερματίζεται αυτόματα όταν επιλέγεται μια άλλη συνάρτηση από τον πίνακα ελέγχου.

Απόψυξη

Η απόψυξη των διαμερισμάτων ψυγείου και κατάψυξης γίνεται αυτόματα: δεν απαιτείται χειροκίνητη λειτουργία.

ολισθητής

Κοντά στο κατάστημα λαχανικών υπάρχει ένα ρυθμιστικό που σας επιτρέπει να ρυθμίσετε την υγρασία στο εσωτερικό του: μετακινώντας το προς τα δεξιά μειώνεται η υγρασία, μετακινώντας το προς τα αριστερά αυξάνεται η υγρασία.

Λειτουργία επίδειξης

Κρατώντας πατημένο τον διακόπτη της πόρτας μέσα στο ψυγείο, αν το πλήκτρο SET πατηθεί για 5 δευτερόλεπτα, το ψυγείο θα εισέλθει στη λειτουργία επίδειξης. Για να βγείτε από τη λειτουργία, κρατήστε το πάτημα του διακόπτη της πόρτας και πατήστε ξανά το πλήκτρο SET για 5 δευτερόλεπτα.

Κωδικοί σφαλμάτων

Εάν οι λυχνίες LED του 6 °C αναβοσβήνουν όλες ταυτόχρονα, αυτό σημαίνει ότι υπήρξε ένα σφάλμα στον ανεμιστήρα. Παρακαλούμε επικοινωνήστε με την τεχνική βοήθεια για να βοηθήσει στην επίλυση του προβλήματος

ΣΥΝΔΕΣΗ ΕΦΑΡΜΟΓΗΣ (μόνο περιεχόμενο)

ΚΑΤΑ ΤΗ ΔΙΑΔΙΚΑΣΙΑ ΣΥΝΔΕΣΗΣ ΕΦΑΡΜΟΓΗΣ

Βήμα 1

- Κατεβάστε την εφαρμογή hOn στους σχετικούς χώρους

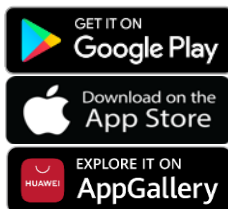

Βήμα 2

- Δημιουργήστε το λογαριασμό σας στην εφαρμογή hOn ή συνδεθείτε εάν έχετε ήδη λογαριασμό

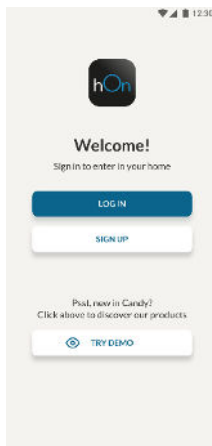

Βήμα 3

- Ακολουθήστε τις οδηγίες σύζευξης της εφαρμογής hOn

Χρήση Wi-Fi

Για να ενεργοποιήσετε το Wi-Fi, πατήστε παρατεταμένα το πλήκτρο Mode για 2 δευτερόλεπτα, το εικονίδιο Wi-Fi θα ενεργοποιηθεί και θα ακουστεί ένα ακουστικό σήμα.

Εάν το Wi-Fi δεν έχει ρυθμιστεί ακόμα, όταν το ψυγείο ενεργοποιείται, θα εισέλθει αυτόματα στη λειτουργία διαμόρφωσης και θα διατηρήσει αυτήν την κατάσταση για 30 λεπτά. Για να χρησιμοποιήσετε τη λειτουργία ρύθμισης παραμέτρων:

- Πατήστε το πλήκτρο SET για 2 δευτερόλεπτα αλλά λιγότερο από 8 δευτερόλεπτα, το ψυγείο εισέρχεται στη λειτουργία διαμόρφωσης Wi-Fi και ακούγεται ένα ακουστικό σήμα. Το εικονίδιο Wi-Fi αρχίζει να αναβοσβήνει.
- Ακολουθήστε τις οδηγίες της εφαρμογής για να διαμορφώσετε το Wi-Fi (δείτε παραπάνω).
- Μόλις ρυθμιστεί το Wi-Fi και δημιουργηθεί η σύνδεση, το εικονίδιο Wi-Fi θα είναι ενεργό και σταθερό.
- Μετά από 30 λεπτά χωρίς να εκτελείται καμία λειτουργία, το Wi-Fi θα εξέλθει αυτόματα από τη λειτουργία διαμόρφωσης.
- Εάν το Wi-Fi έχει ήδη ρυθμιστεί, θα επανασυνδεθεί αυτόματα σύμφωνα με τις πληροφορίες διαμόρφωσης.

Radio-module - Τεχνικά στοιχεία

Ρυθμός συχνότητας (OFR)	2400 MHz-2843.5 MHz
Συχνότητες καναλιών	2412...2472 MHz(μέγεθος βήματος 5 MHz)
Μέγιστη ισχύς(EIRP)	100 mW

Ο τύπος ραδιοεξοπλισμού συμμορφώνεται με την Οδηγία 2014/53/EU.

ΑΝΑΣΤΡΕΨΙΜΟΤΗΤΑ ΠΟΡΤΑΣ

Εργαλεία που απαιτούνται: Ηλεκτρο κατσαβίδι

1. Αφαιρέστε το κάλυμμα του επάνω μεντεσέ



2. Ξεβιδώστε τον επάνω μεντεσέ

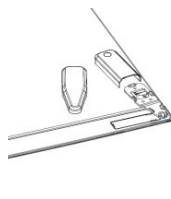

3. Αφαιρέστε το κάλυμμα του επάνω μεντεσέ (αριστερά)



4. Αφαιρέστε τον μεσαίο μεντεσέ

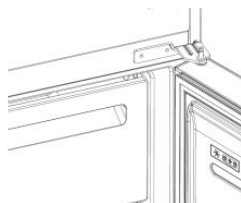

5. Αφαιρέστε τον κάτω μεντεσέ

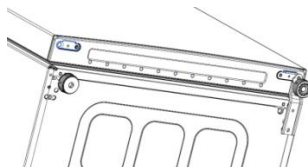

6. Τοποθετήστε τον μεντεσέ του ποδιού

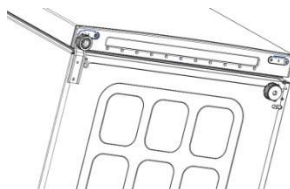

7. Τοποθετήστε τον μεσαίο μεντεσέ

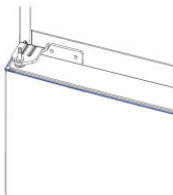

8. Τοποθετήστε την άνω πλάκα άρθρωσης



9. Τοποθετήστε το επάνω κάλυμμα του μεντεσέ



Resumen

DESCRIPCIÓN DEL PRODUCTO	57
Requisitos de espacio	57
USO	58
Uso.....	58
Temperatura personalizada	58
Ajuste de precisión.....	59
Función Súper Fresco.....	59
Función Súper Congelación.....	59
Modo Eco	60
Función Vacaciones	60
Descongelación	60
Modo Demo.....	60
Códigos de error.....	60
CONEXIÓN CON LA APP (solo contenido)	61
PROCEDIMIENTO DE EMPAREJAMIENTO EN LA APLICACIÓN	61
Paso 1	61
Paso 2	61
Paso 3	61
Uso Wi-Fi	62
REVERSIBILIDAD DE LA PUERTA	63

DESCRIPCIÓN DEL PRODUCTO

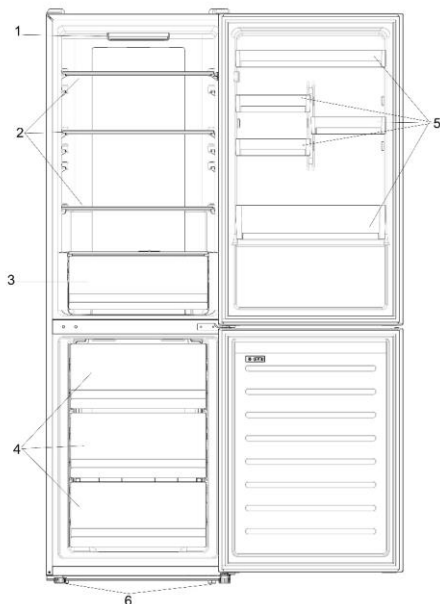

1. Panel de control y luz
2. Estantes móviles
3. Cajón para verduras
4. Cajones del congelador
5. Estantes
6. Patas de nivelación

* La configuración que ahorra más energía requiere colocar cajones, fiambreras y estantes en el producto. Consulta las imágenes anteriores.

** Las imágenes de arriba son solo de referencia. La configuración real dependerá del producto físico o la declaración del distribuidor.

Requisitos de espacio

La puerta de la unidad debe poder abrirse completamente como se muestra en la imagen. Deje suficiente espacio para abrir cómodamente las puertas y los cajones.

Mantenga una distancia de al menos 50 mm entre las paredes laterales del producto y los componentes adyacentes.

Ancho: mín. 920 mm

Profundidad: mín. 1137 mm

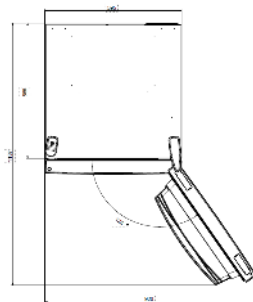

USO

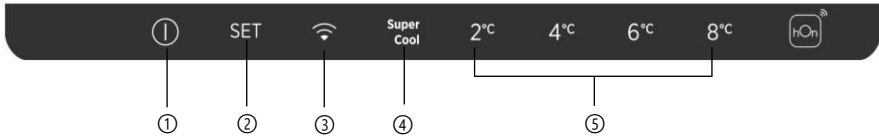

- ① Tecla de ENCENDIDO/APAGADO, utilizada para encender y apagar el electrodoméstico.
- ② Tecla SET, utilizada para seleccionar la temperatura del frigorífico o las funciones especiales.
- ③ Icono Wi-Fi, indica si el electrodoméstico está conectado a la aplicación.
- ④ Icono Súper Fresco muestra si la función está activada.
- ⑤ Niveles de temperatura, muestran la temperatura seleccionada.

Uso

- Enchufe el electrodoméstico. El electrodoméstico se encenderá automáticamente.
- La temperatura se ajustará automáticamente a 4 °C en el frigorífico y a -18 °C en el congelador.
- Para cambiar la temperatura, con la puerta del frigorífico abierta, pulse la tecla SET. Cuando aumente el ajuste, se encenderá el LED correspondiente. Cada vez que se pulsa la tecla SET, se emite una señal acústica y se cambia la temperatura.
- En caso de pérdida de energía, se restablecerá el último nivel de refrigeración.
- Para restablecer el ajuste por defecto, en la pantalla encendida, mantenga pulsada la tecla TEMP y, a continuación, pulse 5 veces la tecla de ENCENDIDO/APAGADO en 5 segundos.
- Para restablecer el ajuste por defecto, en la pantalla encendida, mantenga pulsada la tecla TEMP y, a continuación, pulse 5 veces la tecla de ENCENDIDO/APAGADO en 5 segundos.
- Bajo condiciones de funcionamiento normales (en primavera y otoño), se recomienda ajustar la temperatura a 4 °C. En verano o cuando la temperatura ambiente es alta, se recomienda ajustar la temperatura a 6~8 °C, a fin de garantizar la temperatura del frigorífico y del congelador y reducir el tiempo de funcionamiento continuo del frigorífico. En invierno o cuando la temperatura ambiente es baja, se recomienda ajustar la temperatura a 2~4 °C para evitar arranques y paradas frecuentes del frigorífico.

Temperatura personalizada

Desde la aplicación, es posible personalizar la temperatura del compartimento del frigorífico. La temperatura se puede ajustar con una sensibilidad de 1 °C, pudiendo seleccionarse una temperatura de 2 °C a 8 °C en el frigorífico. Cada vez que se cambia la temperatura se emite una señal acústica. Si la temperatura ha sido seleccionada por la aplicación, no se muestra ninguna indicación en el panel de control y todas las luces LED de temperatura se apagan, mientras que sólo se enciende el icono de Wi-Fi.

Ajuste de precisión

El modo de selección de ajuste de precisión ofrece la posibilidad de ajustar las temperaturas por subniveles; cada nivel de temperatura tiene tres subniveles.

Cómo utilizar la función de ajuste de precisión:

- Pulse la tecla SET durante 8 segundos para entrar en el modo de ajuste de precisión. Cuando el electrodoméstico entra en este modo, se emite una señal acústica y el LED del nivel de refrigeración seleccionado actualmente parpadea.
- Al pulsar la tecla SET en 5 segundos, el ajuste de precisión aumenta y, cada vez que se pulsa, se emite una señal acústica.
- Durante el ajuste de precisión, el LED del nivel de refrigeración seleccionado se ilumina de forma fija, mientras que el LED del subnivel seleccionado parpadea.
- Si no se pulsa ninguna tecla en 3 segundos, el sistema saldrá automáticamente del modo de ajuste de precisión. El ajuste de precisión se guarda y el LED de la temperatura del frigorífico seleccionada queda iluminado de forma fija.
- Si se vuelve a activar el ajuste de precisión, el ajuste empezará desde el nivel previamente guardado.

Función Súper Fresco

Se recomienda activar la función Súper Fresco si se debe guardar una gran cantidad de alimentos (por ejemplo, después de la compra). La función Súper Fresco acelera el enfriamiento de los alimentos frescos y protege las mercancías almacenadas de un calentamiento indeseado. Cuando la función está activada, la temperatura del frigorífico se ajusta automáticamente a 2 °C.

Cómo utilizar la función Súper Fresco:

- La función se puede activar pulsando varias veces la tecla SET hasta que el LED Super Cool se encienda o seleccionándola desde la aplicación. Si la función está activada, se encenderá el icono correspondiente del panel de control.
- Para salir de la función Súper Fresco, pulse de nuevo la tecla SET.
- La función Súper Fresco finaliza automáticamente después de 30 horas de funcionamiento.
- Cuando finaliza la función Súper Fresco, se apaga el icono correspondiente del panel de control y se restablece el nivel de refrigeración previamente ajustado.

Función Súper Congelación

La función Súper Congelación acelera el enfriamiento de los alimentos frescos y protege los productos almacenados de un calentamiento indeseado. Si se debe congelar una gran cantidad de alimentos, se recomienda activar la función Súper Congelación 24 horas antes de su uso. Cuando la función está activada, la temperatura se ajusta automáticamente a -25 °C.

Cómo utilizar la función Súper Congelación:

- La función sólo puede ejecutarse seleccionándola desde la aplicación. Si la función está activada, se mostrará por la aplicación; no existe ninguna indicación en el panel de control.

- Para salir de la función de Súper Congelación, desactívela desde la aplicación.
- La función Súper Congelación finaliza automáticamente cuando la función se ha ejecutado durante más de 50 horas.

Modo Eco

El modo Eco puede activarse para optimizar el rendimiento del aparato, obteniendo al mismo tiempo la mejor conservación de los alimentos. Si la función está activada, la temperatura se ajusta automáticamente a 5 °C en el frigorífico y a -18 °C en el congelador.

Cómo utilizar el modo Eco:

- La función sólo se puede activar seleccionándola desde la aplicación. Si la función está activada, se mostrará por la aplicación; no existe ninguna indicación en el panel de control.
- Para salir del modo Eco, apáguelo desde la aplicación; se restablecerá la temperatura seleccionada anteriormente.
- El modo Eco finaliza automáticamente cuando se selecciona otra función en el panel de control.

Función Vacaciones

La función de vacaciones puede utilizarse para reducir el consumo de energía del electrodoméstico, si éste no se utiliza con regularidad. Cuando la función está activada, las luces LED estarán apagadas (aunque la puerta esté abierta) y el frigorífico funcionará en modo de bajo consumo, mientras que el congelador seguirá funcionando normalmente.

Cómo utilizar la función Vacaciones:

- La función sólo se puede activar seleccionándola desde la aplicación. Si la función está activada, se mostrará por la aplicación; no existe ninguna indicación en el panel de control.
- Para salir de la función de vacaciones, desactívela desde la aplicación; se restablecerá la temperatura seleccionada previamente.
- La función de vacaciones finaliza automáticamente cuando se selecciona otra función en el panel de control.

Descongelación

La descongelación de los compartimentos frigorífico y congelador se realiza automáticamente: no se requiere ninguna operación manual.

Slider

Cerca de la tienda de verduras hay un deslizador que permite ajustar la humedad en su interior: moverlo a la derecha disminuye la humedad, moverlo a la izquierda aumenta la humedad.

Modo Demo

Mantenga abierta la puerta del frigorífico, pulse y mantenga pulsada la tecla de encendido / apagado y, a continuación, pulse 5 veces la tecla SET. El frigorífico entrará en el modo Demo. Para salir de este modo, mantenga pulsado el interruptor de la puerta y vuelva a pulsar la tecla SET durante 5 segundos.

Códigos de error

Si parpadea la luz LED 6 °C, significa que se ha producido un error del ventilador. Póngase en contacto con el servicio de asistencia técnica para que le ayuden a resolver el problema

CONEXIÓN CON LA APP (solo contenido)

PROCEDIMIENTO DE EMPAREJAMIENTO EN LA APLICACIÓN

Paso 1

- Descargue la aplicación hOn de la tienda de aplicaciones.

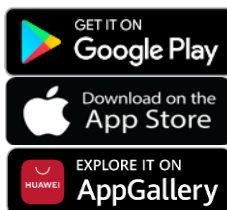

Paso 2

- Cree su cuenta en la aplicación hOn o inicie sesión si ya tiene una.

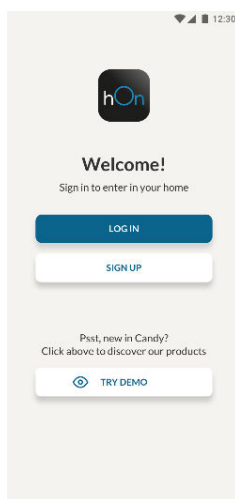

Paso 3

- Siga las instrucciones de emparejamiento en la aplicación hOn.

Uso Wi-Fi

Para activar el Wi-Fi, pulse prolongadamente la tecla SET durante 2 segundos, el icono del Wi-Fi se encenderá y se emitirá una señal acústica.

Si aún no se ha configurado el Wi-Fi, al encender el frigorífico, éste entrará automáticamente en el modo de configuración y mantendrá este estado durante 30 minutos. Para utilizar el modo de configuración:

- Mantenga pulsada la tecla SET entre 2 y 8 segundos para que el frigorífico entre en el modo de configuración Wi-Fi y se emita una señal acústica. El icono Wi-Fi empieza a parpadear.
- Siga las instrucciones de la aplicación para configurar el Wi-Fi (véase más arriba).
- Una vez que se ha configurado el Wi-Fi y se ha establecido la conexión, el icono Wi-Fi se mantiene encendido con una luz fija.
- Después de 30 minutos sin realizar ninguna operación, se saldrá automáticamente del modo de configuración Wi-Fi.
- Si el Wi-Fi ya ha sido configurado, se reconectará automáticamente de acuerdo con la información de configuración.

Módulo de radio - Datos técnicos

Frecuencia / Proporción (OFR)	2400 MHz-2843.5 MHz
Frecuencias de canal	2412...2472 MHz(Numero de pie 5 MHz)
Poder maximo(EIRP)	100 mW

El tipo de equipo de radio cumple con la Directiva 2014/53/EU.

REVERSIBILIDAD DE LA PUERTA

Herramientas necesarias: Destornillador eléctrico

1. Retire la tapa de la bisagra superior.



2. Desenrosque la bisagra superior.

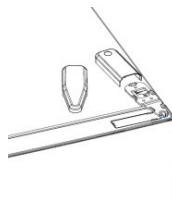

3. Retire la tapa de la bisagra superior (izquierda).



4. Retire la bisagra central.



5. Retire la bisagra inferior.

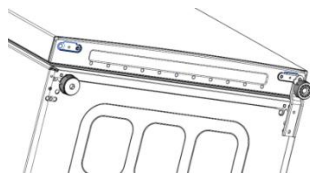

6. Monte el pie de la bisagra.

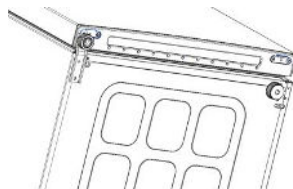

7. Monte la bisagra central.

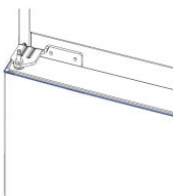

8. Monte la placa de la bisagra superior.



9. Monte la tapa de la bisagra superior.



Yhteenveto

TUOTEKUVAUS	66
Tilantarve.....	66
KÄYTTÖ	67
Käyttö.....	67
Mukautettu lämpötila.....	67
Hienosäätö	68
Super Cool -toiminto	68
Super Freeze -toiminto	68
Eco-tila	68
Loma-toiminto	69
Sulatus	69
Esittelytila.....	69
Virhekoodit	69
SOVELLUKSEN KÄYTTÄMINEN (vain sisältö).....	70
SOVELLUKSEN SISÄINEN LAITEPARINMUODOSTUS	70
Vaihe 1	70
Vaihe 2	70
Vaihe 3	70
Wi-Fi-käyttö	71
OVEN KÄÄNTÄMINEN	72

TUOTEKUVAUS

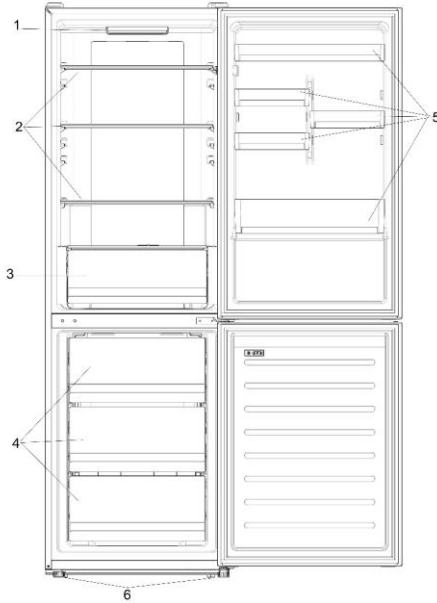

1. Ohjauspaneeli ja valo
2. Siirrettävät hyllyt
3. Vihanneslaatikko
4. Pakastinlaatikot
5. Ovihyllyt
6. Säädettävät jalat

Laite käyttää vähiten energiaa, kun hyllyt, laatikot ja tasot on asetettu laitteen sisään. Katso lisätietoja yläpuolella olevista kuvista.

** Yllä olevat kuvat ovat vain viitteellisiä. Varsinainen kokoonpano määräytyy jälleenmyyjän fyysisen tuotteen tai lausuntojen mukaan.

Tilantarve

Yksikön luukku on voitava avata kokonaan kuvan mukaisesti. Varaa riittävästi tilaa ovien ja vetolaatikoiden kunnolliseen avaamiseen.

Pidä vähintään 50 mm etäisyys tuotteen sivuseinien ja viereisten osien välillä.

Leveys: min. 920 mm

Syvyys: min. 1137 mm

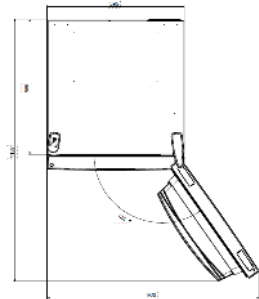

KÄYTTÖ

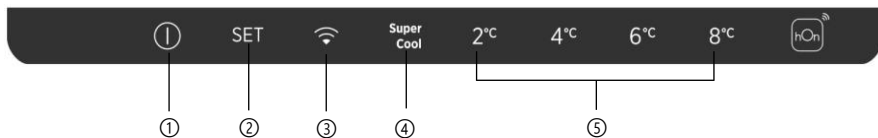

- ① ON/OFF-painike, jolla laite kytketään päälle/pois.
- ② SET-painikkeella valitaan jääkaapin lämpötila tai erikoistoiminnot.
- ③ Wi-Fi-kuvake, osoittaa, onko laite yhdistetty sovellukseen.
- ④ Super Cool -kuvake, näyttää, onko toiminto aktivoitu.
- ⑤ Lämpötilatasot, näyttää, mikä on valittu lämpötila.

Käyttö

- Kytke laitteen pistoke pistorasiaan. Laite käynnistyy automaattisesti.
- Lämpötila asetetaan automaattisesti: 4 °C (jääkaappi) ja -18 °C (pakastin).
- Jos haluat muuttaa lämpötilaa, kun jääkaapin ovi on auki, paina SET-painiketta. Kun asetus kasvaa, vastaava LED-valo syttyy. Aina kun SET-painiketta painetaan ja lämpötilaa muutetaan, kuuluu äänimerkki.
- Jos virta katkeaa, viimeksi asetettu jäähdystystaso palautuu käyttöön.
- Voit palauttaa oletusasetuksen painamalla TEMP-painiketta näytön ollessa päällä ja painamalla sitten ON/OFF-painiketta 5 kertaa 5 sekunnin aikana.
- Normaaleissa käyttöolosuhteissa (keväisin ja syksyllä) on suositeltavaa asettaa lämpötilaksi 4 °C. Kesällä ympäristön lämpötilan ollessa korkea on suositeltavaa asettaa lämpötilaksi 6~8 °C. Näin voidaan taata jääkaapin ja pakastimen lämpötilat ja vähentää jääkaapin jatkuvaa toiminta-aikaa. Talviaikaan ympäristön lämpötilan ollessa alhainen on suositeltavaa asettaa lämpötilaksi 2~4 °C jääkaapin jatkuvan käynnistymisen ja pysähtymisen välttämiseksi.

Mukautettu lämpötila

Jääkaapin lämpötilaa voidaan mukauttaa sovelluksesta. Lämpötila voidaan asettaa 1 °C:n herkkyyteen, ja jääkaapin lämpötilaksi voidaan valita 2–8 °C. Äänimerkki annetaan aina, kun lämpötilaa muutetaan. Kun sovellus valitsee lämpötilan, ohjauspaneelissa ei ole merkkivaloa, kaikki lämpötilan merkkivalot sammuvat ja vain Wi-Fi-kuvake palaa.

Hienosäätö

Hienosäätötila mahdollistaa lämpötilan asettamisen alatasoittain. Jokaisella lämpötilatasolla on kolme alatasoa.

Hienosäätötoiminnon käyttö:

- Siirry hienosäätötilaan painamalla SET-painiketta 8 sekunnin ajan. Kun laite siirtyy tilaan, kuuluu äänimerkki ja valittuna olevan jäähdystason merkkivalo vilkkuu.
- Kun SET-painiketta painetaan lyhyesti 5 sekunnin kuluessa, hienosäätöasetus suurenee ja äänimerkki kuuluu joka painalluksella.
- Hienosäädön aikana valitun jäähdystason LED-merkkivalo palaa tasaisesti, kun taas valitun alataso LED-merkkivalo vilkkuu.
- Jos mitään painiketta ei paineta 3 sekuntiin, järjestelmä poistuu automaattisesti hienosäädön valintatilasta. Hienosäätöasetus tallennetaan ja valitun lämpötilan LED-merkkivalo palaa tasaisesti.
- Jos hienosäätöä aktivoidaan uudelleen, asetus alkaa aiemmin tallennetulta tasolta.

Super Cool -toiminto

Super Cool -toiminto on suositeltavaa kytkeä päälle, jos halutaan varastoida suuri määrä ruokaa (esim. viikko-ostosten jälkeen). Super-Cool-toiminto nopeuttaa tuoreen ruoan jäähdystystä ja suojaa jääkaapissa jo olevia ruokia ei-toivotulta lämpenemiseltä. Kun toiminto on aktivoitu, jääkaapin lämpötilaksi asetetaan automaattisesti 2 °C.

Super Cool -toiminnon käyttö:

- Toiminto voidaan aktivoida painamalla SET-painiketta useita kertoja, kunnes Super Cool -merkkivalo syttyy, tai se voidaan valita sovelluksesta. Jos toiminto on aktivoitu, ohjauspaneelin vastaava kuvake syttyy.
- Voit poistaa Super Cool -toiminnosta painamalla SET-painiketta uudelleen.
- Super Cool -toiminto päättyy automaattisesti 30 käyttötunnin jälkeen.
- Kun Super Cool päättyy, ohjauspaneelin vastaava kuvake sammuu ja aiemmin asetettu jäähdystaso palautuu käyttöön.

Super Freeze -toiminto

Toiminto nopeuttaa tuoreen ruoan jäähdystystä ja suojaa laitteessa jo olevia ruokia ei-toivotulta lämpenemiseltä. Jos jäähdytettävänä on paljon ruokaa, on suositeltavaa asettaa Super Freeze -toiminto päälle 24 tuntia ennen käyttöä. Kun toiminto on aktivoitu, lämpötilaksi asetetaan automaattisesti -25 °C.

Super Freeze -toiminnon käyttö:

- Toiminto voidaan käynnistää vain valitsemalla se sovelluksesta. Jos toiminto aktivoidaan, se näkyy sovelluksessa. Ohjauspaneelissa ei ole ilmaisinta tälle toiminnolle.
- Voit lopettaa Super Freeze -toiminnon käytön kytkemällä sen pois käytöstä sovelluksesta.
- Super Freeze -toiminto päättyy automaattisesti, kun se on ollut päällä yli 50 tuntia.

Eco-tila

Eco-tila voidaan ottaa käyttöön laitteen suorituskyvyn optimoimiseksi ja ruuan parhaan varastoinnin varmistamiseksi. Kun tämä toiminto on aktivoitu, lämpötilaksi asetetaan automaattisesti 5 °C jääkaapissa ja -18 °C pakastimessa.

Eco-tilan käyttö:

- Toiminto voidaan aktivoida vain valitsemalla se sovelluksesta. Jos toiminto aktivoidaan, se näkyy sovelluksessa. Ohjauspaneelissa ei ole ilmaisinta tälle toiminnolle.
- Voit poistaa Eco-tilasta kytkemällä sen pois käytöstä sovelluksesta, jolloin aiemmin valittu lämpötila palautuu.

- Eco-tila päättyy automaattisesti, kun ohjauspaneelista valitaan toinen toiminto.

Loma-toiminto

Loma-toiminnolla voidaan vähentää laitteen energiankulutusta, kun laitetta ei käytetä säännöllisesti. Kun toiminto on päällä, LED-valot sammuvat (vaikka ovi olisi auki) ja jääkaappi toimii matalan virrankulutuksen tilassa. Pakastin jatkaa toimintaansa normaalisti.

Loma-toiminnon käyttö:

- Toiminto voidaan aktivoida vain valitsemalla se sovelluksesta. Jos toiminto aktivoidaan, se näkyy sovelluksessa. Ohjauspaneelissa ei ole ilmaisinta tälle toiminnolle.
- Voit poistua Loma-toiminnosta kytkemällä sen pois käytöstä sovelluksesta; aiemmin valittu lämpötila palautetaan.
- Loma-toiminto päättyy automaattisesti, kun ohjauspaneelista valitaan toinen toiminto.

Sulatus

Jääkaappi- ja pakastinosasto sulatetaan automaattisesti, manuaalinen sulatus ei ole tarpeen.

Slider

Kasviskaupan lähellä on liukusäädin, jonka avulla voit säätää sen kosteutta: sen siirtäminen oikealle vähentää kosteutta, sen siirtäminen vasemmalle lisää kosteutta.

Esittelytila

Pidä ovea auki ja paina on/off-painiketta sekä paina SET-painiketta 5 kertaa. Jääkaappi siirtyy Esittelytilaan. Poistu tilasta pitämällä ovikytkintä painettuna ja painamalla SET-painiketta uudelleen 5 sekunnin ajan.

Virhekoodit

Jos 6 °C -LED-merkkivalot vilkkuvat samanaikaisesti, kyseessä on tuuletinvirhe. Ota yhteyttä tekniseen tukeen ongelman ratkaisemiseksi.

SOVELLUKSEN KÄYTTÄMINEN (vain sisältö)

SOVELLUKSEN SISÄINEN LAITEPARINMUODOSTUS

Vaihe 1

- Lataa hOn-sovellus seuraavista

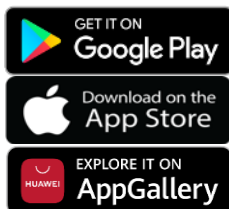

Vaihe 2

- Luo tili hOn-sovelluksessa tai kirjaudu sisään, jos sinulla on jo tili

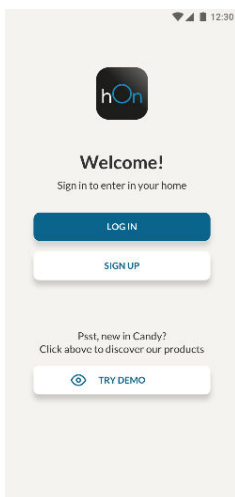

Vaihe 3

- Noudata hOn-sovelluksen ohjeita laiteparin muodostamiseksi

Wi-Fi-käyttö

Jos haluat aktivoida Wi-Fin, paina SET-painiketta 2 sekunnin ajan. Wi-Fi-kuvake sytty ja kuuluu äänimerkki.

Jos Wi-Fiä ei ole vielä määritetty, jääkaapin siirtyä käynnistyessään automaattisesti konfigurointitilaan ja pysyy tässä tilassa 30 minuutin ajan. Konfigurointitilan käyttö:

- Paina SET-painiketta 2-8 sekunnin ajan. Jääkaappi siirtyy Wi-Fi-konfiguraatio-tilaan ja kuuluu äänimerkki. Wi-Fi-kuvake alkaa vilkkua.
- Määritä Wi-Fi noudattamalla sovelluksen ohjeita (katso edellä).
- Kun Wi-Fi on määritetty ja yhteys muodostettu, Wi-Fi-kuvake on päällä ja palaa.
- Wi-Fi poistuu automaattisesti konfigurointitilasta 30 minuutin kuluttua, jos mitään toimintoja ei tehdä tämän ajan kuluessa.
- Jos Wi-Fi on jo määritetty, se yhdistyy automaattisesti uudelleen kokoonpanotietojen mukaan.

Radiomoduuli - Tekniset tiedot

Taajuustaaajuus(OFR)	2400 MHz-2843.5 MHz
Kanavien taajuudet	2412...2472 MHz(askelkoko 5 MHz)
Suurin teho(EIRP)	100 mW

Radiolaitetyyppi on direktiivin mukainen 2014/53/EU.

OVEN KÄÄNTÄMINEN

Tarvittavat työkalut: Sähköinen ruuvitaltta

1. Irrota yläsaranakansi



2. Irrota yläsarana

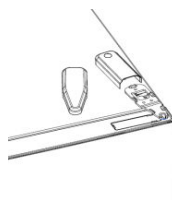

3. Irrota yläsaranakansi (vasen)



4. Poista keskisarana

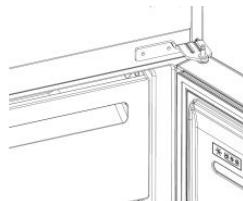

5. Poista alempi sarana

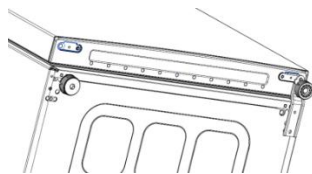

6. Asenna saranajalka

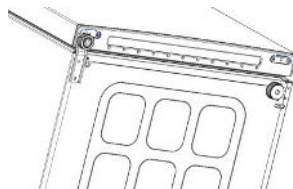

7. Asenna keskisarana

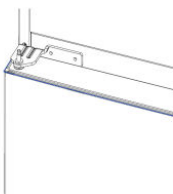

8. Aseta ylempi saranalevy paikalleen



9. Aseta ylempi saranakansi paikalleen



Sommaire

DESCRIPTION DU PRODUIT.....	75
Espace requis	75
UTILISATION.....	76
Utilisation	76
Température personnalisée	76
Réglage fin	77
Fonction Super refroidissement.....	77
Fonction Super congélation.....	77
Mode Éco	78
Fonction Vacances	78
Dégivrage	78
Mode Démo	78
Codes d'erreur	78
CONNEXION DE L'APPLICATION (Contenu uniquement)	79
PROCÉDURE D'APPAIRAGE DANS L'APPLICATION	79
Étape 1.....	79
Étape 2.....	79
Étape 3.....	79
Utilisation du Wi-Fi.....	80
RÉVERSIBILITÉ DE LA PORTE	81

DESCRIPTION DU PRODUIT

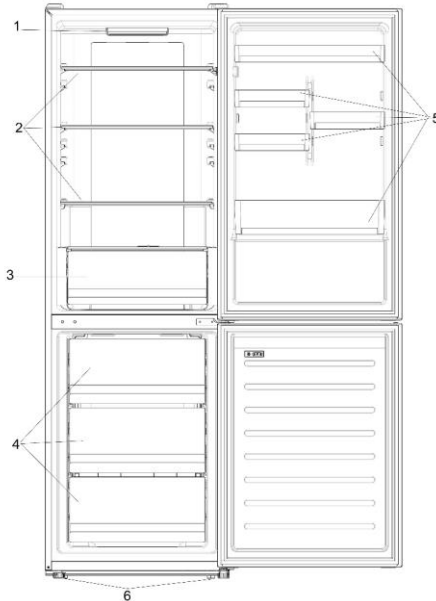

1. Panneau de commande et lumière
2. Clayettes mobiles
3. Bac à légumes
4. Tiroirs du congélateur
5. Balconnets
6. Pieds de mise à niveau

* La configuration la moins énergivore nécessite que les tiroirs, les boîtes de rangement et les clayettes soient positionnés dans le produit, veuillez consulter les photos ci-dessus.

** Les images ci-dessus sont uniquement à titre de référence. La configuration réelle dépend du produit physique ou de l'énoncé du distributeur.

Espace requis

La porte de l'appareil doit pouvoir s'ouvrir pleinement comme illustré. Prévoyez suffisamment de place pour une ouverture pratique des portes et des tiroirs. Gardez une distance d'au moins 50 mm entre les parois latérales du produit et les pièces adjacentes.

Largeur : min. 920 mm

Profondeur : min. 1137 mm

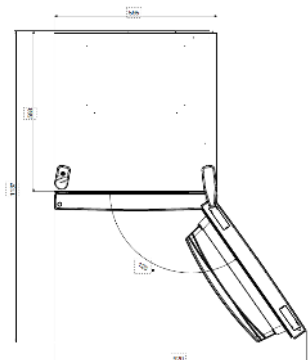

UTILISATION

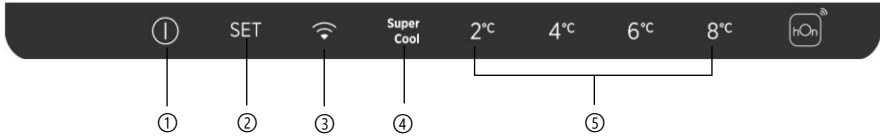

- ① Touche Marche/Arrêt, utilisée pour allumer/éteindre l'appareil.
- ② Touche SET, utilisée pour sélectionner la température du réfrigérateur ou les fonctions spéciales comme.
- ③ L'icône Wi-Fi indique si l'appareil est connecté à l'application.
- ④ L'icône Super refroidissement indique si la fonction est activée.
- ⑤ Niveaux de température, indiquant quelle est la température sélectionnée.

Utilisation

- Branchez l'appareil. L'appareil s'allume automatiquement.
- La température est automatiquement réglée à 4 °C dans le réfrigérateur et à -18 °C dans le congélateur.
- Pour modifier la température, lorsque la porte du réfrigérateur est ouverte, appuyez sur la touche SET. Lorsque le réglage augmente, la LED correspondante s'allume. Un signal sonore retentit chaque fois que la touche SET est enfoncée et que la température est modifiée.
- En cas de coupure de courant, le dernier niveau de refroidissement réglé est rétabli.
- Pour rétablir le réglage par défaut, avec l'écran allumé, maintenez la touche TEMP enfoncée, puis appuyez sur la touche Marche/Arrêt à 5 reprises en l'espace de 5 secondes.
- Dans des conditions normales de fonctionnement (au printemps et en automne), il est recommandé de régler la température à 4 °C. L'été, lorsque la température ambiante est élevée, il est recommandé de régler la température à 6~8 °C, afin de garantir les températures du réfrigérateur et du congélateur et de réduire le temps de fonctionnement continu du réfrigérateur. L'hiver, lorsque la température ambiante est basse, il est recommandé de régler la température à 2~4 °C pour éviter le démarrage/arrêt fréquent du réfrigérateur.

Température personnalisée

À partir de l'application, il est possible de personnaliser la température du compartiment réfrigérateur. La température peut être réglée avec une sensibilité de 1 °C et il est possible de sélectionner une température entre 2 °C et 8 °C dans le réfrigérateur. Un signal sonore retentit à chaque changement de température. Lorsque la température est sélectionnée par l'application, il n'y a aucune indication sur le panneau de commande, toutes les LED de température sont éteintes, tandis que seule l'icône Wi-Fi est allumée.

Réglage fin

Le mode réglage fin permet de régler les températures au moyen de sous-niveaux; chaque niveau de température a trois sous-niveaux.

Comment utiliser la fonction de réglage fin :

- Appuyez sur la touche SET pendant 8 secondes pour passer en mode réglage fin. Lorsque l'appareil passe dans ce mode, un signal sonore est émis et la LED du niveau de refroidissement actuellement sélectionné clignote.
- En appuyant brièvement sur la touche SET dans les 5 secondes, le réglage fin augmente et, à chaque pression, un signal sonore retentit.
- Pendant le réglage fin, la LED du niveau de refroidissement sélectionné est fixe, tandis que la LED du sous-niveau sélectionné clignote.
- Si aucune touche n'est enfoncée pendant 3 secondes, le système quitte automatiquement le mode réglage fin. Le réglage fin est enregistré et la LED de la température sélectionnée pour le réfrigérateur est fixée.
- Si le réglage fin est activé à nouveau, le réglage commence à partir du niveau précédemment mémorisé.

Fonction Super refroidissement

Il est suggéré d'allumer la fonction Super refroidissement si une grande quantité d'aliments doit être conservée (par exemple après l'achat). La fonction Super refroidissement accélère le refroidissement des aliments frais et évite un réchauffement indésirable des produits déjà entreposés. Lorsque la fonction est activée, la température du réfrigérateur est automatiquement réglée à 2 °C.

Comment utiliser la fonction Super refroidissement :

- La fonction peut être activée en appuyant plusieurs fois sur la touche SET jusqu'à ce que la LED Super refroidissement soit allumée ou en la sélectionnant de l'application. Si la fonction est activée, l'icône correspondante du panneau de commande s'allume.
- Pour quitter la fonction Super refroidissement, appuyez à nouveau sur la touche SET.
- La fonction Super refroidissement se termine automatiquement au bout de 30 heures de fonctionnement.
- Lorsque le Super refroidissement se termine, l'icône correspondante du panneau de commande s'éteint et le niveau de refroidissement configuré précédemment est rétabli.

Fonction Super congélation

La fonction Super congélation accélère la congélation des aliments frais et évite un réchauffement indésirable des produits déjà entreposés. Si une grande quantité d'aliments doit être congelée, il est recommandé de régler la fonction Super congélation pendant 24 h avant l'utilisation. Lorsque la fonction est activée, la température est automatiquement réglée à -25 °C.

Comment utiliser la fonction Super congélation :

- La fonction ne peut être lancée qu'en la sélectionnant dans l'application. Si la fonction est activée, elle est affichée par l'application ; aucune indication n'est affichée sur le panneau de commande.

- Pour quitter la fonction Super congélation, coupez-la de l'application.
- La fonction Super congélation se termine automatiquement lorsque la fonction a duré plus de 50 heures.

Mode Éco

Le mode Éco peut être activé pour optimiser les performances de l'appareil, tout en obtenant la meilleure conservation des aliments. Lorsque la fonction est activée, la température est automatiquement réglée à 5 °C dans le réfrigérateur et à -18 °C dans le congélateur.

Comment utiliser le mode Éco :

- La fonction ne peut être activée qu'en la sélectionnant dans l'application. Si la fonction est activée, elle est affichée par l'application ; aucune indication n'est affichée sur le panneau de commande.
- Pour quitter le mode Éco, éteignez-le de l'application ; la température précédemment sélectionnée est rétablie.
- Le mode Éco se termine automatiquement lorsqu'une autre fonction est choisie sur le panneau de commande.

Fonction Vacances

La fonction Vacances peut être utilisée pour réduire la consommation d'énergie de l'appareil lorsqu'il n'est pas utilisé régulièrement. Lorsque la fonction est activée, les LED sont éteintes (même si la porte est ouverte) et le réfrigérateur fonctionne en mode de faible consommation d'énergie, tandis que le congélateur continue de fonctionner normalement.

Comment utiliser la fonction Vacances :

- La fonction ne peut être activée qu'en la sélectionnant dans l'application. Si la fonction est activée, elle est affichée par l'application ; aucune indication n'est affichée sur le panneau de commande.
- Pour quitter la fonction Vacances, éteignez-la de l'application ; la température précédemment sélectionnée est rétablie.
- La fonction Vacances se termine automatiquement lorsqu'une autre fonction est sélectionnée à partir du panneau de commande.

Dégivrage

Le dégivrage des compartiments réfrigérateur et congélateur se fait automatiquement ; aucune opération manuelle n'est nécessaire.

Slider

Près de la boutique de légumes, il y a un curseur qui vous permet d'ajuster l'humidité à l'intérieur: le déplacer vers la droite diminue l'humidité, le déplacer vers la gauche augmente l'humidité.

Mode Démo

Maintenez la porte du réfrigérateur ouverte, appuyez sur la touche Marche/Arrêt en la maintenant enfoncée et cliquez 5 fois sur la touche SET. Le réfrigérateur passe en mode Démo. Pour quitter le mode, maintenez enfoncé l'interrupteur de porte et appuyez à nouveau sur la touche SET pendant 5 s.

Codes d'erreur

Si la LED 6 °C clignote, cela signifie qu'il y a eu une erreur du ventilateur. Veuillez contacter l'assistance technique pour résoudre le problème.



CONNEXION DE L'APPLICATION (Contenu uniquement)

PROCÉDURE D'APPAIRAGE DANS L'APPLICATION

Étape 1

- Téléchargez l'application hOn dans les stores

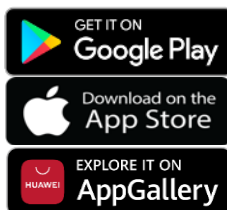

Étape 2

- Créez votre compte sur l'application hOn ou connectez-vous si vous possédez déjà un compte

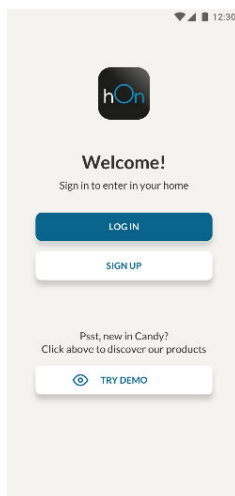

Étape 3

- Suivez les instructions d'appairage dans l'application hOn

Utilisation du Wi-Fi

Pour activer le Wi-Fi, appuyez longuement sur la touche SET pendant 2 secondes, l'icône Wi-Fi s'allume et un signal sonore retentit.

Si le Wi-Fi n'a pas encore été configuré, lorsque le réfrigérateur s'allume, il passe automatiquement en mode configuration et garde ce statut pendant 30 minutes. Pour utiliser le mode configuration :

- Appuyez sur la touche SET pendant 2 s mais moins de 8 s, le réfrigérateur passe en mode configuration du Wi-Fi et un signal sonore retentit. L'icône Wi-Fi commence à clignoter.
- Suivez les instructions de l'application pour configurer le Wi-Fi (voir ci-dessus).
- Une fois le Wi-Fi configuré et la connexion établie, l'icône Wi-Fi est allumée et fixe.
- Au bout de 30 minutes sans effectuer aucune opération, le Wi-Fi quitte automatiquement le mode configuration.
- Si le Wi-Fi a déjà été configuré, il se reconnecte automatiquement en fonction des informations de configuration.

Module radio - Données techniques

Taux de fréquence (OFR)	2400 MHz-2843.5 MHz
Fréquences des canaux	2412...2472 MHz(taille de pas 5 MHz)
Puissance maximum(EIRP)	100 mW

Le type d'équipement radio est conforme à la directive 2014/53/EU.

RÉVERSIBILITÉ DE LA PORTE

Outils nécessaires : Tournevis électrique

1. Ôtez le couvercle de la charnière supérieure.



2. Dévissez la charnière supérieure



3. Retirez le couvercle de la charnière supérieure (gauche)



4. Retirez la charnière centrale

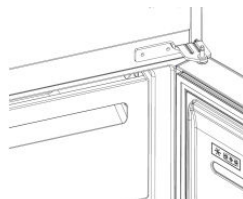

5. Retirez la charnière inférieure

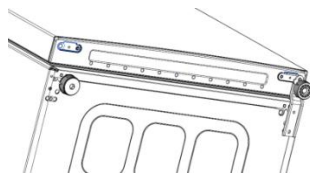

6. Montez le pied de la charnière

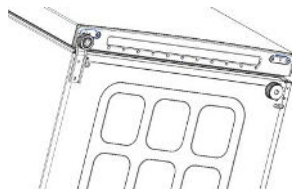

7. Montez la charnière centrale

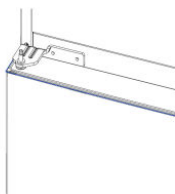

8. Montez la plaque de la charnière supérieure



9. Montez le couvercle de la charnière supérieure



Sažetak

OPIS PROIZVODA.....	84
Prostorni zahtjevi	84
UPORABA.....	85
Uporaba	85
Prilagođena temperatura	85
Fino namještanje	86
Funkcija super hlađenja	86
Funkcija super zamrzavanje.....	86
Način rada Eco.....	87
Funkcija praznici	87
Odmrzavanje.....	87
Demonstracijski način rada	87
Kôdovi grešaka	87
POVEZIVANJE PUTEM APLIKACIJE (samo sadržaj)	88
U POSTUPKU UPARIVANJA APLIKACIJE	88
1.korak	88
2.korak	88
3.korak	88
Uporaba mreže Wi-Fi.....	89
REVERZIBILNOST VRATA.....	90

OPIS PROIZVODA

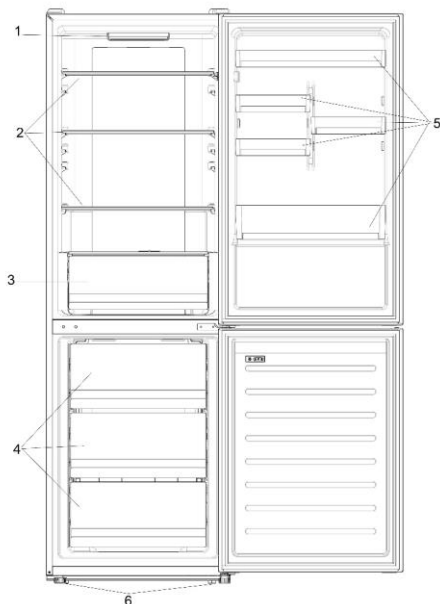

1. Upravljačka ploča i svjetlo
2. Pomične police
3. Ladica za voće i povrće
4. Ladice zamrzivača
5. Balkoni
6. Noge za niveliranje

*Za konfiguraciju s najvećom uštedom energije treba smjestiti ladice, kutiju za hranu i police unutar proizvoda, pogledajte gore navedene slike.

**Gore navedene slike služe samo za referencu. Stvarna konfiguracija ovisi o fizičkom proizvodu ili izjavi distributera.

Prostorni zahtjevi

Mora biti moguć e potpuno otvoriti vrata jedinice u skladu s prikazanim. Odvojite dovoljno mjesta za praktično otvaranje vrata i ladica .

Održavajte razmak od najmanje 50 mm između bočnih stijenki proizvoda i susjednih dijelova.

Širina: najmanje 920 mm

Dubina: najmanje 1137 mm

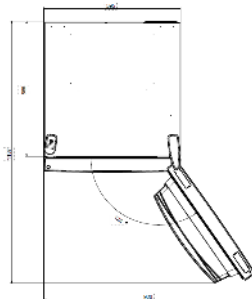

UPORABA

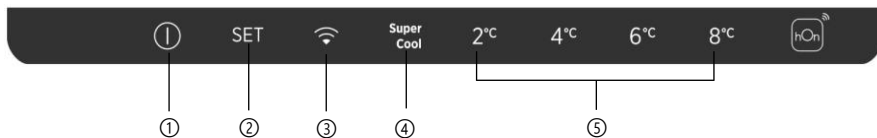

- ① Tipka UKLJUČIVANJE/ISKLUČIVANJE koja se upotrebljava za uključivanje/isključivanje uređaja.
- ② Tipka SET upotrebljava se za odabiranje temperature hladnjaka ili posebnih funkcija.
- ③ Ikonom mreže Wi-Fi pokazuje se je li se uređaj povezoao s aplikacijom.
- ④ Ikonom super hlađenja pokazuje se je li se funkcija aktivirala.
- ⑤ Razinama temperature pokazuje se koja se temperatura odabrala.

Uporaba

- Priključite uređaj. Uređaj se automatski uključuje.
- Temperatura se automatski postavlja na 4 °C u hladnjaku i na -18 °C u zamrzivaču.
- Za promjenu temperature postavite temperaturu, s otvorenim vratima hladnjaka, pritisnite tipku SET. Kada se postavka poveća, uključuje se pripadajuće svjetlo LED. Odašilje se zvučni signal svaki put kada se pritisne tipka SET i mijenja se temperatura.
- Ako dođe do gubitka napajanja, vraća se posljednja postavljena razina hlađenja.
- Da biste vratili zadanu postavku, držite pritisnutim gumb TEMP na osvijetljenom zaslonu, a zatim pritisnite gumb za UKLJUČIVANJE/ ISKLJUČIVANJE 5 puta u 5 sekundi.
- U normalnom radnom stanju (u proljeće i jesen) preporučuje se postavljanje temperature na 4 °C. Ljeti kada je temperatura okoline visoka, preporučuje se postaviti temperaturu na 6 ~ 8 °C da bi se zajamčile temperature hladnjaka i zamrzivača i smanjilo neprekidno vrijeme rada hladnjaka, a zimi kada je temperatura okoline niska, preporučuje se postaviti temperaturu na 2 ~ 4 °C da bi se izbjeglo često pokretanje/zaustavljanje hladnjaka.

Prilagođena temperatura

Putem aplikacije moguće je prilagoditi temperaturu odjeljka hladnjaka. Temperatura se može postaviti s 1 °C osjetljivosti i moguće je odabrati temperaturu od 2 °C do 8 °C u hladnjaku. Odašilje se zvučni signal svaki put kada se promijeni temperatura. Kada se aplikacijom odabere temperatura, na upravljačkoj ploči nema indikacija, sva svjetla LED za temperaturu se isključuju, a radi samo ikona za Wi-Fi.

Fino namještanje

Načinom za odabir finog namještanja omogućuje se postavljanje temperatura po podrazinama; svaka razina temperature ima tri podrazine.

Kako upotrebljavati funkciju finog namještanja:

- Pritisnite tipku SET na 8 sekundi da biste pristupili načinu za odabir finog namještanja. Kada se uređaj prebaci u ovaj način rada, odašilje se zvučni signal i treperi svjetlo LED trenutno odabrane razine hlađenja.
- Kratkim pritiskom na tipku SET u roku od 5 sekundi povećava se postavka finog namještanja i pri svakom pritisku odašilje se zvučni signal.
- Tijekom finog namještanja stalno svijetli svjetlo LED odabrane razine hlađenja, a treperi svjetlo LED odabrane podrazine.
- Ako se nijedna tipka ne pritisne 3 sekundi, sustavom se automatski napušta način za odabir finog namještanja. Sprema se postavka finog namještanja i stalno svijetli svjetlo LED odabrane temperature hladnjaka.
- Ako se ponovno aktivira fino namještanje, postavka se pokreće od prethodno pohranjene razine.

Funkcija super hlađenja

Predlaže se da uključite funkciju super hlađenja ako trebate pohraniti veliku količinu hrane (primjerice nakon kupnje). Funkcijom super hlađenja ubrzava se hlađenje svježe hrane i štiti već pohranjena roba od nepoželjnog zagrijavanja. Kada se aktivira funkcija, temperatura hladnjaka automatski se postavlja na 2 °C.

Kako upotrebljavati funkciju super hlađenja:

- Funkcija se može aktivirati pritiskom na tipku SET mnogo puta dok se ne uključi svjetlo LED za funkciju super hlađenja ili odabirom putem aplikacije. Ako se funkcija aktivira, uključuje se odgovarajuća ikona na upravljačkoj ploči.
- Da biste izašli iz funkcije super hlađenja, ponovno pritisnite tipku SET.
- Funkcija super hlađenja automatski završava nakon 30 sati rada.
- Kada funkcija super hlađenja završi, isključuje se pripadajuća ikona upravljačke ploče i vraća se prethodno postavljena razina hlađenja.

Funkcija super zamrzavanje

Funkcijom super zamrzavanja ubrzava se zamrzavanje svježe hrane i štiti već pohranjena roba od nepoželjnog zagrijavanja. Ako se velika količina hrane mora zamrznuti, preporuča se postaviti funkciju brzog zamrzavanja na 24 h prije uporabe. Kada se aktivira funkcija, temperatura se automatski postavlja na -25 °C.

Kako upotrebljavati funkciju super zamrzavanja:

- Funkcija se može pokrenuti samo odabirom putem aplikacije. Ako se funkcija aktivira, to se prikazuje aplikacijom; na upravljačkoj ploči nema indikacija.
- Da biste izašli iz funkcije super zamrzavanja, isključite je putem aplikacije.
- Funkcija super zamrzavanja automatski završava kada funkcija traje više od 50 sati.

Način rada Eco

Način rada Eco može se aktivirati da bi se optimizirala učinkovitost uređaja, dok se dobiva najbolja pohrana hrane. Kada se aktivira funkcija, temperatura hladnjaka automatski se postavlja na 5 °C, a zamrzivača na -18 °C.

Kako upotrebljavati način rad Eco:

- Funkcija se može aktivirati samo odabirom putem aplikacije. Ako se funkcija aktivira, to se prikazuje aplikacijom; na upravljačkoj ploči nema indikacija.
- Da biste izašli iz načina rada Eco, isključite ga putem aplikacije; vraća se prethodno odabrana temperatura.
- Način rada Eco automatski završava odabiranjem druge funkcije putem upravljačke ploče.

Funkcija praznici

Funkcija za praznike može se upotrebljavati za smanjenje potrošnje energije uređaja kada se ne upotrebljava redovito. Kada je funkcija uključena, lampice LED isključuju se (čak i ako su vrata otvorena), hladnjak radi u načinu rada niske potrošnje energije, a zamrzivač nastavlja normalno raditi.

Kako upotrebljavati funkciju praznici:

- Funkcija se može aktivirati samo odabirom putem aplikacije. Ako se funkcija aktivira, to se prikazuje aplikacijom; na upravljačkoj ploči nema indikacija.
- Da biste izašli iz funkcije praznici, isključite je putem aplikacije; vraća se prethodno odabrana temperatura.
- Funkcija praznici automatski završava odabirom druge funkcije putem upravljačke ploče.

Odmrzavanje

Odmrzavanje odjeljaka hladnjaka i zamrzivača obavlja se automatski: nije potreban ručni rad.

Slider

U blizini trgovine povrćem nalazi se klizač koji vam omogućuje podešavanje vlažnosti unutar nje: pomicanje udesno smanjuje vlažnost, pomicanje ulijevo povećava vlažnost.

Demonstracijski način rada

Držite vrata hladnjaka otvorenim, pritisnite i držite tipku za uključivanje/isključivanje, a zatim kliknite na tipku Postavljanje pet puta. Hladnjak se prebacuje u demonstracijski način rada. Da biste napustili način rada, držite pritisnutim prekidač vrata i ponovno pritisnite tipku Mode na 5 s.

Kôdovi grešaka

Ako istovremeno trepere svjetla LED 6 °C, time se označava da je došlo do greške ventilatora. Obratite se službi za tehničku pomoć da biste riješili problem

POVEZIVANJE PUTEM APLIKACIJE (samo sadržaj)

U POSTUPKU UPARIVANJA APLIKACIJE

1. korak

- Preuzmite aplikaciju hOn putem trgovina

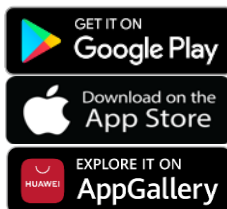

2. korak

- Izradite svoj račun putem aplikacije hOn ili prijavite se ako već imate račun

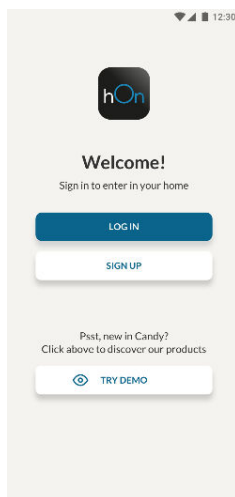

3. korak

- Pridržavajte se uputa za uparivanje u aplikaciji hOn

Uporaba mreže Wi-Fi

Da biste aktivirali mrežu Wi-Fi, dugo pritisnite tipku SET 2 sekunde i uključuje se ikona mreže Wi-Fi te odašilje zvučni signal.

Ako se mreža Wi-Fi još nije konfigurirala kada se hladnjak uključuje, automatski prelazi u način konfiguriranja i ostaje u tom statusu 30 minuta. Za uporabu načina konfiguriranja:

- Pritisnite tipku SET 2 s, ali ne kraće od 8 s, hladnjak prelazi u način konfiguriranja mreže Wi-Fi i odašilje se zvučni signal. Ikona mreže Wi-Fi počinje treperiti.
- Pridržavajte se uputa u aplikaciji za konfiguriranje mreže Wi-Fi (pogledajte gore).
- Nakon što se konfigurira mreža Wi-Fi i uspostavi veza, uključuje se ikona mreže Wi-Fi i fiksno ostaje uključena.
- Nakon 30 minuta bez izvođenja bilo kakve radnje, mrežom Wi-Fi automatski se izlazi iz načina konfiguriranja.
- Ako se mreža Wi-Fi već konfigurirala, automatski se ponovno povezuje u skladu s informacijama o konfiguriranju.

Radio-modul - Tehnički podaci

Učestalost (OFR)	2400 MHz-2843.5 MHz
Frekvencije kanala	2412...2472 MHz(veličina koraka 5 MHz)
Maksimalna snaga(EIRP)	100 mW

Vrsta radijske opreme u skladu je s direktivom 2014/53/EU.

REVERZIBILNOST VRATA

Potrebni alati: Električni odvijačem

1. Uklonite poklopac gornje šarke



2. Odvijte gornju šarku

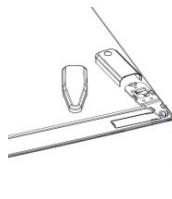

3. Uklonite poklopac gornje šarke (lijevo)



4. Uklonite srednju šarku



5. Uklonite donju šarku

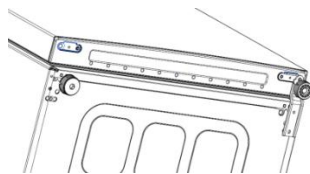

6. Postavite postolje šarke

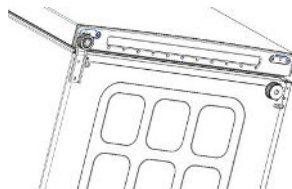

7. Postavite srednju šarku

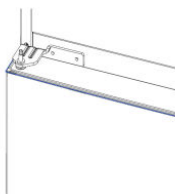

8. Postavite ploču gornje šarke



9. Postavite poklopac gornje šarke



Összegzés

TERMÉKLEÍRÁS.....	93
Helyigény.....	93
HASZNÁLAT.....	94
Használat.....	94
Egyéni hőmérséklet.....	94
Finomhangolás.....	95
Super Cool funkció.....	95
Super Freeze funkció.....	95
Eco mód.....	95
Nyaralás funkció.....	96
Leolvasztás.....	96
Demo mód.....	96
Hibakódok.....	96
CSATLAKOZÁS ALKALMAZÁSHOZ (csak tartalom).....	97
PÁROSÍTÁSI ELJÁRÁS AZ ALKALMAZÁSBAN.....	97
1.lépés.....	97
2.lépés.....	97
3.lépés.....	97
Wi-Fi használat.....	98
AJTÓ NYITÁSÁNAK VÁLTÁSA.....	99

TERMÉKLEÍRÁS

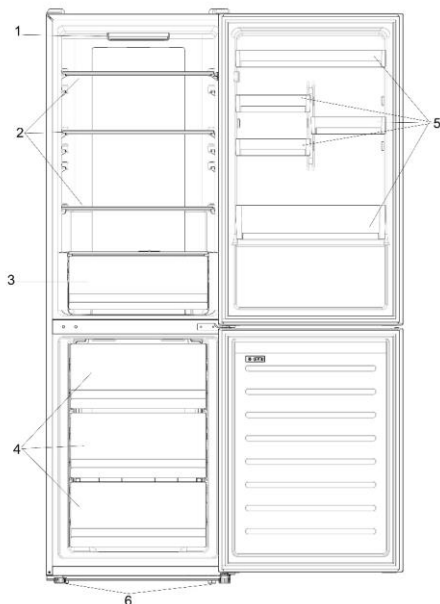

1. Vezérlőpanel és világítás
2. Mozgatható polcok
3. Tároló
4. Fagyasztó fiókok
5. Erkélyrészek
6. Szintező láb

* Az energiatakarékosság tekintetében leghatékonyabb konfiguráció esetében a fiókoknak, élelmiszerdoboznak és polcoknak a termékben kell lenniük, ez ügyben tájékozódjon a fenti képekből.
** A fenti képek csak tájékoztató jellegűek. A tényleges konfiguráció a fizikai terméktől vagy a forgalmazó nyilatkozatától függ.

Helyigény

Az egység ajtajának teljesen ki kell nyílnia az ábra szerint. Biztosítsa elegendő szabad helyet az ajtó és fiókok kényelmes nyitásához. Tartson legalább 50 mm távolságot a termék oldalfalai és a szomszédos részek között.

Szélesség: min. 920 mm

Mélység: min. 1137 mm

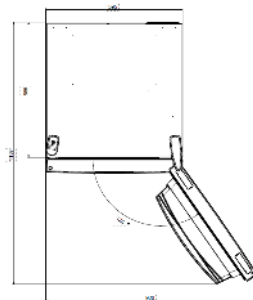

HASZNÁLAT

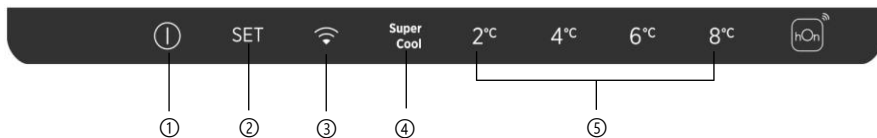

- ① BE/KI gomb, amely a készülék be- és kikapcsolására szolgál.
- ② SET gomb, amely a hűtőszekrény hőmérsékletének vagy speciális funkciók kiválasztására szolgál.
- ③ Wi-Fi ikon, amely a készülék alkalmazáshoz való csatlakozásáról tájékoztat.
- ④ Super Cool ikon, amely megerősíti a funkció bekapcsolt állapotát.
- ⑤ Hőmérsékleti szintek, amelyek visszajelzéssel szolgálnak a kiválasztott hőmérsékletről.

Használat

- Csatlakoztassa a készüléket. A készülék automatikusan bekapcsol.
- A hőmérséklet gyárilag automatikusan 4 °C-ra van beállítva a hűtőben és -18 °C-ra a fagyasztóban.
- A hőmérséklet megváltoztatásához, nyomja meg a SET gombot, miközben a hűtőszekrény ajtaja nyitva van. Ahogy emelkedik a beállítás értéke, a megfelelő LED-jelzőfény bekapcsol. A SET gomb megnyomásakor és a hőmérséklet változásakor hangjelzés hallható.
- Áramkimaradás esetén a készülék az utolsó beállított hűtési szintet állítja vissza.
- Az alapértelmezett beállítás visszaállításához világító kijelző mellett tartsa lenyomva a HŐM gombot, és egyidejűleg tartsa lenyomva a BE/KI gombot 5 másodpercig.
- Normál üzemi körülmények között (tavasszal és ősszel) ajánlott a hőmérsékletet 4 °C-ra állítani. Nyáron vagy magas környezeti hőmérséklet esetén ajánlott a hőmérsékletet 6-8 °C-ra beállítani, hogy a hűtőszekrény és a fagyasztó hőmérséklete megfelelő legyen, miközben csökken a hűtőszekrény folyamatos üzemideje; télen alacsony környezeti hőmérséklet esetén ajánlott a hőmérsékletet 2-4 °C-ra állítani, hogy elkerülje a hűtőszekrény gyakori beindítását/leállítását.

Egyéni hőmérséklet

Az alkalmazásból beállíthat egyéni hőmérsékletet a hűtőrekeszben. A hőmérséklet 1 °C-os érzékenységgel állítható be, és a hűtőben 2 °C és 8 °C közötti hőmérsékletet választhat. A hőmérséklet minden egyes módosításáról a készülék hangjelzéssel tájékoztat. Amikor kiválasztja a hőmérsékletet az alkalmazásban, erről a vezérlőpanel nem tájékoztat, az összes LED-es hőmérséklet-jelzőfény ki van kapcsolva, miközben csak a Wi-Fi ikon világít.

Finomhangolás

A finomhangolás mód lehetővé teszi a hőmérséklet alszintekre történő beállítását; mindegyik hőmérsékleti szint három alszinttel rendelkezik.

A finomhangolás funkció használata:

- A finomhangolás mód bekapcsolásához tartsa lenyomva 8 másodpercig a SET gombot. Amikor a készülék az adott üzemmódba lép, hangjelzés hallható, és az aktuálisan kiválasztott hűtési szint LED-je villog.
- A SET gomb 5 másodpercen belül rövid megnyomásával a finomhangolási beállítás szintje megnő, és minden egyes lenyomáskor hangjelzés hallható.
- Finomhangoláskor a kiválasztott hűtési szint LED-je folyamatosan világít, míg a kiválasztott alszint LED-je villog.
- Ha 3 másodpercig nem nyom meg egy gombot sem, a rendszer automatikusan kilép a finomhangolás módból. A finomhangolási beállítást a készülék elmenti, és a kiválasztott hűtőszekrény hőmérséklet LED-je folyamatosan világít.
- A finomhangolás módba való ismételt belépéskor a beállítás a korábban tárolt szintről indul el.

Super Cool funkció

Javasoljuk, hogy kapcsolja be a Super Cool funkciót, ha nagy mennyiségű élelmiszert kell tárolni (például vásárlás után). A Super Cool funkció felgyorsítja a friss élelmiszerek hűtését, és megvédi a már tárolt árukat a nemkívánatos felmelegedéstől. Ha a funkció be van kapcsolva, a hűtőszekrény hőmérséklete automatikusan 2 °C-ra módosul.

A Super Cool funkció használata:

- A funkció a SET gomb többszöri megnyomásával aktiválható, amíg a Super Cool LED be nem kapcsol, vagy kiválaszthatja a funkciót az alkalmazásból. Ha a funkció be van kapcsolva, a vezérlőpanel megfelelő ikonja világít.
- A Super Cool funkcióból való kilépéshez nyomja meg újra a SET gombot.
- A Super Cool funkció 30 óra működés után automatikusan kikapcsol.
- Amikor a Super Cool funkció kikapcsol, a vezérlőpanel megfelelő ikonja kikapcsol, és a készülék a korábban beállított hűtési szintnek megfelelően üzemel.

Super Freeze funkció

A szuperfagyasztás funkció felgyorsítja a friss élelmiszerek lefagyasztását, és megvédi a már tárolt árukat a nemkívánatos felmelegedéstől. Ha nagy mennyiségű élelmiszert kell fagyasztani, ajánlott a Super Freeze funkciót 24 órával korábban bekapcsolni, mielőtt behelyezné az élelmiszert. Ha a funkció be van kapcsolva, a hőmérséklete automatikusan -25 °C-ra módosul.

A Super Freeze funkció használata:

- A funkció csak akkor indítható el, ha kiválasztja azt az alkalmazásból. Ha a funkció aktiválva van, azt az alkalmazás megjeleníti; a vezérlőpanel nem tájékoztat ezzel kapcsolatban.
- A Super Freeze funkcióból való kilépéshez kapcsolja ki azt az alkalmazásból.
- A Super Freeze funkció automatikusan kikapcsol, amint a funkció bekapcsolt állapota meghaladja az 50 órát.

Eco mód

Az Eco mód aktiválásával optimalizálhatja a készülék teljesítményét, miközben a készülék optimális körülményeket biztosít az élelmiszer tárolásához. A funkció bekapcsolása esetén a hőmérséklet gyárilag automatikusan 5 °C-ra módosul a hűtőben és -18 °C-ra a fagyasztóban.

Az Eco mód használata:

- A funkció csak az alkalmazásban való kiválasztással kapcsolható be. Ha a funkció

aktiválva van, azt az alkalmazás megjeleníti; a vezérlőpanel nem tájékoztat ezzel kapcsolatban.

- Az Eco módból való kilépéshez kapcsolja ki a funkciót az alkalmazásból; a készülék visszaállítja a korábban kiválasztott hőmérsékletet.
- Az Eco mód automatikusan véget ér, ha egy másik funkciót választ ki a vezérlőpanelen.

Nyiralás funkció

A Nyiralás funkció a készülék energiafogyasztásának csökkentésére szolgál, amikor a készüléket nem használják a megszokott módon. Bekapcsolt funkció mellett a LED jelzőfények nem világítanak (nyitott ajtó esetén sem), a hűtőrekesz alacsony energiafogyasztási módban, a fagyasztórekesz pedig normál módban fog működni

A Nyiralás funkció használata:

- A funkció csak az alkalmazásban való kiválasztással kapcsolható be. Ha a funkció aktiválva van, azt az alkalmazás megjeleníti; a vezérlőpanel nem tájékoztat ezzel kapcsolatban.
- A Nyiralás funkcióból való kilépéshez kapcsolja ki a funkciót az alkalmazásból; a készülék visszaállítja a korábban kiválasztott hőmérsékletet.
- A Nyiralás funkció automatikusan véget ér, ha egy másik funkciót választ ki a vezérlőpanelen.

Leolvasztás

A hűtőszekrény és a fagyasztórekeszek kiolvasztása automatikusan történik: nincs szükség felhasználói beavatkozásra.

Slider

A zűsleges bolt közelében van egy csúszka, amely lehető teszi a benne lévőpáratartalom beállítását: jobbra mozgatása csökkenti a páratartalmat, balra mozgatása növeli a páratartalmat.

Demo mód

Ha az ajtókapcsoló hűtőszekrényben nyomva tartja, illetve eközben nyomva tartja a be-/kikapcsoló gombot, illetve megnyomja 5-szö a SET gombot, a hűtőszekrény Demo módba kapcsol. Az üzemmódból való kilépéshez tartsa lenyomva az ajtókapcsolót, és tartsa lenyomva ismét a Mode gombot 5 másodpercig.

Hibakódok

Ha a 6 °C-os LED-es jelzőfények egyszerre villognak, az azt jelenti, hogy ventilátorhiba jelentkezett. Kérjük, vegye fel a kapcsolatot a műszaktámogatással a probléma elhárításához.

CSATLAKOZÁS ALKALMAZÁSHOZ (csak tartalom)

PÁROSÍTÁSI ELJÁRÁS AZ ALKALMAZÁSBAN

1. lépés

- Töltse le a hOn alkalmazást a megfelelő áruházból

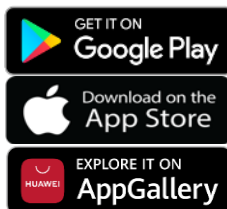

2. lépés

- Hozza létre fiókját a hOn alkalmazásban, vagy jelentkezzen be, ha már van fiókja

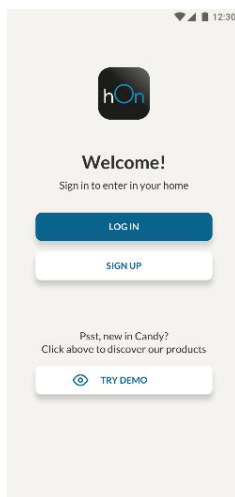

3. lépés

- Kövesse a hOn alkalmazás párosításra vonatkozó utasításait

Wi-Fi használat

A Wi-Fi aktiválásához tartsa lenyomva a SET gombot 2 másodpercig, a Wi-Fi ikon bekapcsol, illetve hangjelzés hallható.

Ha a Wi-Fi módot még nem konfigurálta, amikor a hűtőszekrény bekapcsol, a készülék automatikusan konfigurációs módba vált, és ebben az állapotban marad 30 percig. A konfigurációs mód használata:

- Tartsa lenyomva a SET gombot legalább 2 másodpercig, de 8 másodpercnél rövidebb ideig, és a hűtőszekrény Wi-Fi konfigurációs módba kapcsol, amiről hangjelzéssel tájékoztat. A Wi-Fi ikon villogni kezd.
- A Wi-Fi funkció konfigurálásához kövesse az alkalmazás utasításait (lásd fent).
- A Wi-Fi konfigurálása és a kapcsolat létrehozása után a Wi-Fi ikon bekapcsol és folyamatosan világít.
- Ha nem hajt végre semmilyen műveletet 30 percig, a Wi-Fi funkció automatikusan kilép a konfigurációs módból.
- Ha a Wi-Fi funkciót már konfigurálta, ez automatikusan újracsatlakozik a konfigurációs adatoknak megfelelően.

Rádiómodul - Műszaki adatok

Frekvencia ráta (OFR)	2400 MHz-2843.5 MHz
Csatorna frekvenciák	2412...2472 MHz(lépés mérete 5 MHz)
Maximális teljesítmény(EIRP)	100 mW

A rádióberendezés típusa megfelel az irányelvnek 2014/53/EU.

AJTÓ NYITÁSÁNAK VÁLTÁSA

Szükséges szerszámok: Elektromos csavarhúzó

1. Távolítsa el a felső zsanér burkolatát



2. Csavarja ki a felső zsanért

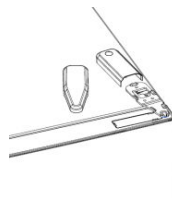

3. Távolítsa el a felső zsanér burkolatát (bal)



4. Távolítsa el a középső zsanért

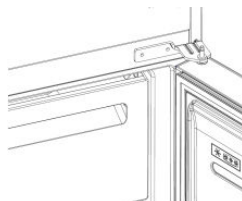

5. Távolítsa el az alsó zsanért

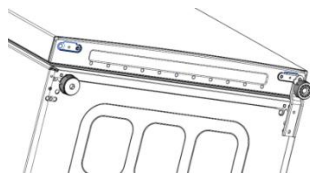

6. Szerelje fel a zsanér talprészét

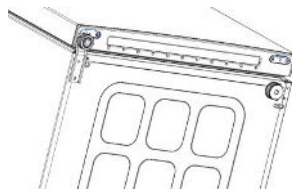

7. Szerelje fel a középső zsanért

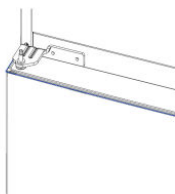

8. Szerelje fel a felső zsanérlemezt



9. Szerelje fel a felső zsanér burkolatát



Indice

DESCRIZIONE DEL PRODOTTO	102
Requisiti di spazio	102
UTILIZZO	103
Utilizzo	103
Temperatura personalizzata	103
Regolazione di precisione	104
Funzione Super Cool	104
Funzione Super Freeze	104
Modalità Eco	105
Funzione Holiday	105
Sbrinamento	105
Modalità Demo	105
Codici di errore	105
CONNESSIONE DELL'APP (solo contenuto)	106
PROCEDURA DI ACCOPPIAMENTO DELL'APP	106
Fase 1	106
Fase 2	106
Fase 3	106
Utilizzo della funzione Wi-Fi	107
REVERSIBILITÀ DELLO SPORTELLO	108

DESCRIZIONE DEL PRODOTTO

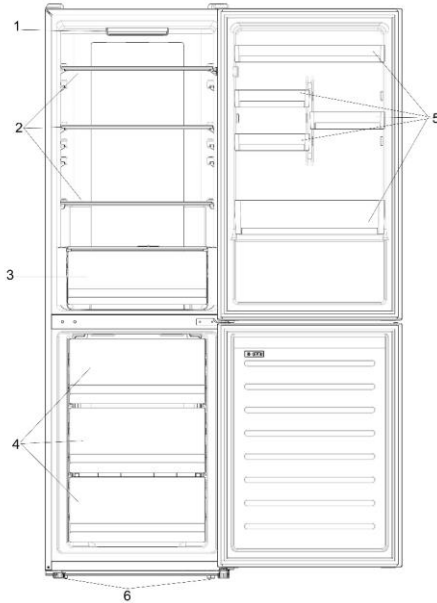

1. Pannello di controllo e illuminazione
2. Ripiani mobili
3. Frutta e verdura
4. Cassetti del congelatore
5. Vassoi sporgenti
6. Piedini di livellamento

* La maggior parte delle configurazioni a risparmio energetico richiede il posizionamento di cassetti, vani alimenti e ripiani nel prodotto; fare riferimento alle immagini precedenti.

** Le immagini precedenti fungono solo da riferimento. La configurazione reale dipende dalle caratteristiche fisiche del prodotto o dalla dichiarazione del distributore.

Requisiti di spazio

Lo sportello dell'unità deve potersi aprire completamente, come illustrato. Lasciare spazio sufficiente per poter aprire comodamente gli sportelli e i cassetti. Mantenere una distanza di almeno 50 mm tra le pareti laterali del prodotto e le parti adiacenti.

Larghezza: min 920 mm
Profondità: min 1137 mm

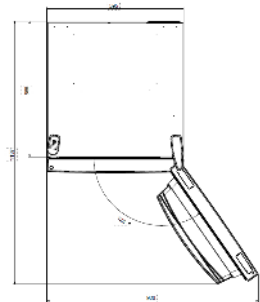

UTILIZZO

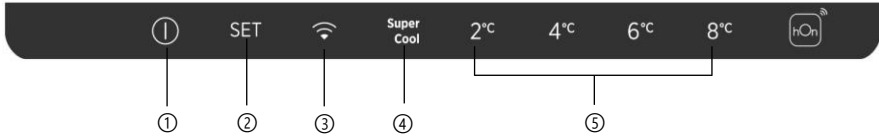

- ① Tasto di accensione/spengimento: per accendere e spegnere l'elettrodomestico.
- ② Tasto SET: per selezionare la temperatura del frigorifero o le funzioni speciali.
- ③ Icona Wi-Fi: indica se l'elettrodomestico è collegato all'app.
- ④ Icona Super Cool: indica se la funzione è attivata.
- ⑤ Livelli di temperatura: indicano la temperatura selezionata.

Utilizzo

- Inserire la spina dell'elettrodomestico. L'elettrodomestico si accende automaticamente.
- La temperatura viene impostata automaticamente a 4 °C nel frigorifero e a -18 °C nel congelatore.
- Per cambiare la temperatura, con lo sportello del frigorifero aperto, premere il tasto SET. Quando l'impostazione aumenta, si accende la spia a LED corrispondente. Ogni volta che si preme il tasto SET e si modifica la temperatura, viene emesso un segnale acustico.
- In caso di interruzione della corrente, viene ripristinato l'ultimo livello di raffreddamento impostato.
- Per ripristinare l'impostazione predefinita, con lo schermo acceso tenere premuto il tasto della temperatura e premere il tasto di accensione/spengimento per 5 volte entro 5 secondi.
- In condizioni di funzionamento normali (in primavera e in autunno), è preferibile impostare la temperatura a 4 °C. In estate, quando la temperatura ambiente è alta, è preferibile impostare la temperatura a 6~8 °C, in modo da mantenere le temperature del frigorifero e del congelatore e ridurre il tempo di funzionamento continuo del frigorifero; in inverno, quando la temperatura ambiente è bassa, è preferibile impostare la temperatura a 2~4 °C per evitare che il frigorifero si avvii e si arresti frequentemente.

Temperatura personalizzata

Dall'app è possibile personalizzare la temperatura del vano frigorifero. È possibile impostare la temperatura con una sensibilità di 1 °C e selezionare una temperatura da 2 °C a 8 °C nel frigorifero. Ogni volta che si modifica la temperatura, viene emesso un segnale acustico. Quando la temperatura viene selezionata dall'app, il pannello di controllo non indica nulla, tutte le spie a LED della temperatura sono spente ed è accesa solo l'icona Wi-Fi.

Regolazione di precisione

La modalità di selezione per la regolazione di precisione consente di impostare le temperature per sottolivelli; ogni livello di temperatura ha 3 sottolivelli.

Utilizzo della funzione di regolazione di precisione:

- Tenere premuto per 8 secondi il tasto SET per accedere alla modalità di selezione della regolazione di precisione. Quando l'elettrodomestico passa in questa modalità, viene emesso un segnale acustico e il LED del livello di raffreddamento selezionato lampeggia.
- Premendo brevemente il tasto SET entro 5 secondi, la regolazione di precisione aumenta e a ogni pressione viene emesso un segnale acustico.
- Durante la regolazione di precisione, il LED del livello di raffreddamento selezionato è fisso, mentre il LED del sottolivello selezionato lampeggia.
- Se non si preme alcun tasto per 3 secondi, il sistema esce automaticamente dalla modalità di selezione della regolazione di precisione. L'impostazione di regolazione di precisione viene salvata e il LED della temperatura del frigorifero selezionata rimane acceso fisso.
- Se la regolazione di precisione viene attivata nuovamente, l'impostazione parte dal livello memorizzato precedentemente.

Funzione Super Cool

È preferibile attivare la funzione Super Cool se occorre conservare una notevole quantità di alimenti (ad es. dopo l'acquisto). La funzione Super Cool accelera il raffreddamento degli alimenti freschi e protegge quelli già conservati da un riscaldamento indesiderato. Quando la funzione è attivata, la temperatura del frigorifero viene impostata automaticamente a 2 °C.

Utilizzo della funzione Super Cool:

- La funzione può essere attivata premendo più volte il tasto SET fino a quando si accende il LED Super Cool o effettuando la selezione dall'app. Se la funzione è attivata, sul pannello di controllo si accende l'icona corrispondente.
- Per uscire dalla funzione Super Cool, premere nuovamente il tasto SET.
- La funzione Super Cool si disattiva automaticamente dopo 30 ore di funzionamento.
- Quando la funzione Super Cool si disattiva, l'icona corrispondente del pannello di controllo si spegne e viene ripristinato il livello di raffreddamento impostato precedentemente.

Funzione Super Freeze

La funzione di congelamento rapido accelera il congelamento degli alimenti freschi e protegge quelli già conservati da un riscaldamento indesiderato. Se occorre congelare molti alimenti, è preferibile impostare la funzione Super Freeze su 24 ore prima dell'uso. Quando la funzione è attivata, la temperatura viene impostata automaticamente a -25 °C.

Utilizzo della funzione Super Freeze:

- Per attivare la funzione, basta selezionarla dall'app. L'attivazione della funzione è indicata dall'app; il pannello di controllo non indica nulla.

- Per uscire dalla funzione Super Freeze, disattivarla dall'app.
- La funzione Super Freeze si disattiva automaticamente dopo 50 ore.

Modalità Eco

È possibile attivare la modalità Eco per ottimizzare le prestazioni dell'elettrodomestico, garantendo al tempo stesso la migliore conservazione degli alimenti. Quando la funzione è attivata, la temperatura viene impostata automaticamente a 5 °C nel frigorifero e a -18 °C nel congelatore.

Utilizzo della modalità Eco:

- Per attivare la funzione, basta selezionarla dall'app. L'attivazione della funzione è indicata dall'app; il pannello di controllo non indica nulla.
- Per uscire dalla modalità Eco, disattivarla dall'app. Verrà ripristinata la temperatura selezionata precedentemente.
- La modalità Eco si disattiva automaticamente quando si sceglie un'altra funzione dal pannello di controllo.

Funzione Holiday

La funzione Holiday può essere attivata per ridurre i consumi energetici quando l'elettrodomestico non viene utilizzato regolarmente. Quando la funzione è attivata, le spie a LED si spengono (anche se si apre lo sportello) e il frigorifero funziona in modalità a basso consumo, mentre il congelatore continua a funzionare normalmente.

Utilizzo della funzione Holiday:

- Per attivare la funzione, basta selezionarla dall'app. L'attivazione della funzione è indicata dall'app; il pannello di controllo non indica nulla.
- Per uscire dalla funzione Holiday, disattivarla dall'app. Verrà ripristinata la temperatura selezionata precedentemente.
- La funzione Holiday si disattiva automaticamente quando si sceglie un'altra funzione dal pannello di controllo.

Sbrinamento

Lo sbrinamento dei vani frigorifero e congelatore avviene automaticamente e non richiede operazioni manuali.

Slider

Nei pressi della verduriera c'è uno slider che permette di regolare l'umidità all'interno di essa: muovendolo verso destra l'umidità diminuisce, muovendolo verso sinistra l'umidità aumenta.

Modalità Demo

Con lo sportello del frigorifero aperto, tenere premuto il tasto di accensione e spegnimento e fare 5 volte clic sul tasto SET. Il frigorifero passa alla modalità Demo. Per uscire dalla modalità, tenere premuto l'interruttore dello sportello e premere nuovamente il tasto mode per 5 secondi.

Codici di errore

Se il LED 6 °C lampeggia, si è verificato un errore della ventola. Per assistenza sulla soluzione del problema, contattare l'assistenza tecnica

CONNESSIONE DELL'APP (solo contenuto)

PROCEDURA DI ACCOPPIAMENTO DELL'APP

Fase 1

- Scaricare l'applicazione hOn

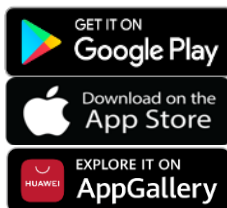

Fase 2

- Creare un account nell'app hOn o accedere se esiste già un account

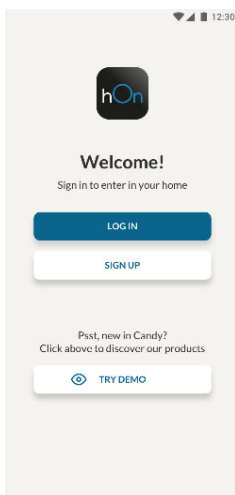

Fase 3

- Per l'accoppiamento, seguire le istruzioni dell'app hOn

Utilizzo della funzione Wi-Fi

Per attivare la funzione Wi-Fi, tenere premuto per 2 secondi il tasto SET; l'icona Wi-Fi si accende e viene emesso un segnale acustico.

Se la funzione Wi-Fi non è stata ancora configurata, quando il frigorifero si accende, entra automaticamente nella modalità di configurazione e rimane in questo stato per 30 minuti. Per utilizzare la modalità di configurazione:

- Tenendo premuto il tasto SET per 2 secondi (e meno di 8 secondi), il frigorifero entra nella modalità di configurazione Wi-Fi e viene emesso un segnale acustico. L'icona Wi-Fi comincia a lampeggiare.
- Seguire le istruzioni dell'app per configurare la funzione Wi-Fi (v. sopra).
- Una volta configurata la funzione Wi-Fi e stabilita la connessione, l'icona Wi-Fi rimane sempre accesa.
- Dopo 30 minuti senza effettuare alcuna operazione, la modalità di configurazione Wi-Fi si disattiva automaticamente.
- Se la funzione Wi-Fi è già stata configurata, la riconnessione avviene automaticamente in base ai dati di configurazione.

Modulo radio - Dati tecnici

Tasso di frequenza (OFR)	2400 MHz-2843.5 MHz
Frequenze dei canali	2412...2472 MHz(dimensione passo 5 MHz)
Massima potenza(EIRP)	100 mW

Il tipo di apparecchiatura radio è conforme alla Direttiva 2014/53/EU.

REVERSIBILITÀ DELLO SPORTELLO

Utensili necessari: Avvitatore elettrico

1. Togliere il coperchio della cerniera superiore



2. Svitare la cerniera superiore

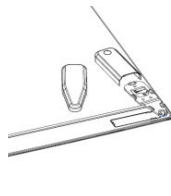

3. Rimuovere il coperchio della cerniera superiore (sinistra)



4. Rimuovere la cerniera centrale

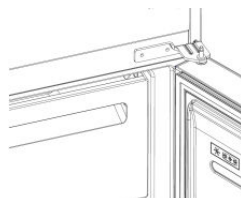

5. Rimuovere la cerniera inferiore

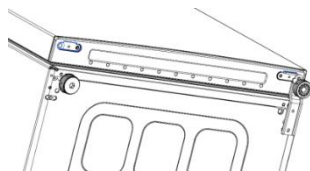

6. Montare il piedino della cerniera

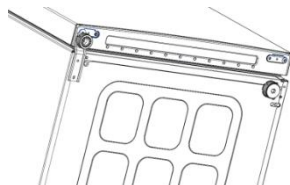

7. Montare la cerniera centrale

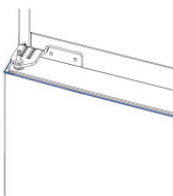

8. Montare la piastra della cerniera superiore



9. Montare il coperchio della cerniera superiore



Samenvatting

PRODUCTBESCHRIJVING.....	111
Benodigde ruimte	111
GEBRUIK.....	112
Gebruik.....	112
Aangepaste temperatuur.....	112
Fijnafstelling.....	113
Superkoelfunctie.....	113
Supervriesfunctie.....	113
Eco-modus	114
Vakantiefunctie.....	114
Ontdooien.....	114
Demo-modus.....	114
Foutcodes.....	114
VERBINDEN MET DE APP (alleen content)	115
KOPPELINGSPROCEDURE IN DE APP	115
Stap 1	115
Stap 2	115
Stap 3	115
Wifigebruik	116
OMKEERBAARHEID VAN DE DEUR	117

PRODUCTBESCHRIJVING

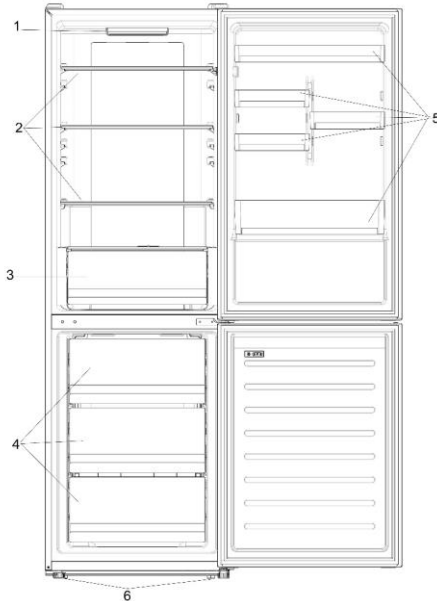

1. Bedieningspaneel en verlichting
2. Uitneembare planken
3. Groentela
4. Vrieslades
5. Deurrekken
6. Stelpootjes

* De meest energiebesparende configuratie vereist dat lades, levensmiddelenlades en planken in het product worden geplaatst, zie de bovenstaande afbeeldingen.

** De bovenstaande foto's zijn alleen voor referentie. De feitelijke indeling is afhankelijk van het fysieke product of de verklaring van de distributeur.

Benodigde ruimte

De deur van de eenheid moet volledig open kunnen, zoals geïllustreerd. Houd genoeg ruimte over voor het gemakkelijk openen van de deuren en lades.

Houd een afstand van minimaal 50 mm tussen de zijwanden van het product en aangrenzende onderdelen.

Breedte: min. 920 mm

Diepte: min. 1137 mm

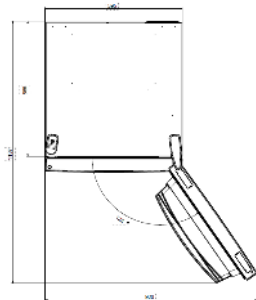

GEBRUIK

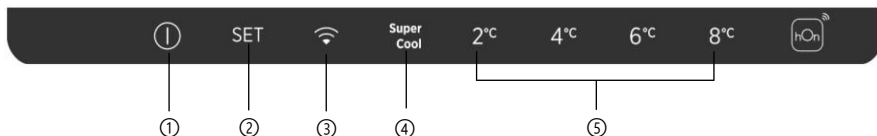

- ① AAN/UIT-toets, gebruikt om het apparaat aan/uit te zetten.
- ② SET-toets, wordt gebruikt om de koelkasttemperatuur te selecteren of de speciale functies.
- ③ Wifipictogram, laat zien of het apparaat is verbonden met de app.
- ④ Pictogram voor superkoelen, laat zien of de functie is geactiveerd.
- ⑤ Temperaturniveaus, geven aan welke temperatuur geselecteerd is.

Gebruik

- Steek de stekker van het apparaat in het stopcontact. Het apparaat wordt automatisch ingeschakeld.
- De temperatuur wordt automatisch ingesteld op 4°C in de koelkast en -18°C in de vriezer.
- Om de temperatuur te wijzigen, met de koelkastdeur open, drukt u op de SET-toets. Wanneer de instelling toeneemt, gaat het bijbehorende ledlampje branden. Elke keer als de SET-toets wordt ingedrukt en de temperatuur wordt veranderd klinkt een hoorbaar signaal.
- Bij stroomuitval wordt het laatst ingestelde koelniveau hersteld.
- Om de standaardinstelling te herstellen, houdt u als het scherm verlicht is de TEMP-toets ingedrukt en drukt u daarna in 5 seconden 5 keer op de aan/uit-toets.
- Bij normale bedrijfsomstandigheden (in het voorjaar en de herfst) wordt aanbevolen de temperatuur in te stellen op 4°C. In de zomer, wanneer de omgevingstemperatuur hoog is, wordt aanbevolen de temperatuur in te stellen op 6~8°C om de koelkast- en de vriezertemperatuur te garanderen en de continue productieve tijd van de koelkast te verlagen. In de winter, wanneer de omgevingstemperatuur laag is, wordt aanbevolen de temperatuur in te stellen op 2~4°C om frequent starten/stoppen van de koelkast te voorkomen.

Aangepaste temperatuur

Vanaf de app is het mogelijk om de temperatuur van het koelkastgedeelte aan te passen. De temperatuur kan worden ingesteld met een gevoeligheid van 1°C en het is mogelijk een temperatuur te selecteren van 2°C tot 8°C in de koelkast. Telkens als de temperatuur wordt veranderd, klinkt een hoorbaar signaal. Wanneer de temperatuur door de app wordt geselecteerd, is er geen indicatie op het bedieningspaneel, zijn alle temperatuurlampjes uit en is alleen het wifipictogram aan.

Fijnafstelling

De selectiemodus voor fijnafstelling biedt de mogelijkheid om de temperaturen in te stellen per subniveau; elk temperatuurniveau heeft drie subniveaus.

Hoe u de fijnafstellingsfunctie gebruikt:

- Druk gedurende 8 seconden op de SET-toets om naar de selectiemodus voor fijnafstelling te gaan. Wanneer het apparaat in deze modus komt, klinkt een hoorbaar signaal en knippert het lampje van het huidige geselecteerde koelniveau.
- Door binnen 5 seconden kort op de SET-toets te drukken, neemt de fijnafstelling toe en klinkt bij elke druk op de toets een hoorbaar signaal.
- Tijdens de fijnafstelling brandt het lampje van het geselecteerde koelniveau continu, terwijl het lampje van het geselecteerde subniveau knippert.
- Als er 3 seconden lang niet op een toets wordt gedrukt, dan verlaat het systeem automatisch de fijnafstellingsmodus. De instelling voor de fijnafstelling wordt opgeslagen en het lampje van de geselecteerde koelkasttemperatuur brandt continu.
- Als de fijnafstelling weer wordt geactiveerd, begint de instelling bij het eerder opgeslagen niveau.

Superkoelfunctie

Het is aan te raden om de superkoelfunctie in te schakelen als een grote hoeveelheid voedsel moet worden opgeslagen (bijvoorbeeld na de aankoop). De superkoelfunctie versnelt het koelen van vers voedsel en beschermt de reeds opgeslagen goederen tegen ongewenste opwarming. Wanneer de functie wordt geactiveerd, wordt de temperatuur van de koelkast automatisch ingesteld op 2 °C.

Hoe u de superkoelfunctie gebruikt:

- De functie kan worden geactiveerd door vele malen op de SET-toets te drukken tot het ledlampje voor superkoelen gaat branden of door hem vanuit de app te selecteren. Als de functie wordt geactiveerd, licht het bijbehorende pictogram op het bedieningspaneel op.
- Om de superkoelfunctie te verlaten, drukt u opnieuw op de SET-toets.
- De superkoelfunctie stopt automatisch na 30 uur werking.
- Wanneer het superkoelen stopt, gaat het bijbehorende pictogram op het bedieningspaneel uit en wordt het eerder ingestelde koelniveau hersteld.

Supervriesfunctie

De supervriesfunctie versnelt het invriezen van vers voedsel en beschermt de reeds opgeslagen goederen tegen ongewenste opwarming. Als een grote hoeveelheid voedsel moet worden ingevroren, wordt aanbevolen om de supervriesfunctie 24 uur aan te zetten voordat u het apparaat gebruikt. Wanneer de functie wordt geactiveerd, wordt de temperatuur automatisch ingesteld op -25 °C.

Hoe u de supervriesfunctie gebruikt:

- De functie kan alleen worden gestart door het te selecteren vanuit de app. Als de functie wordt geactiveerd, wordt deze weergegeven door de app; er is geen indicatie op het bedieningspaneel.

- Om de supervriesfunctie te verlaten, zet u deze uit vanuit de app.
- De supervriesfunctie eindigt automatisch wanneer de functie meer dan 50 uur aan heeft gestaan.

Eco-modus

De Eco-modus kan worden geactiveerd om de prestaties van het apparaat te optimaliseren en tegelijkertijd voedsel op de beste manier te bewaren. Als de functie is geactiveerd, wordt de temperatuur automatisch ingesteld op 5°C in de koelkast en -18°C in de vriezer.

Hoe u de Eco-modus gebruikt:

- De functie kan alleen worden geactiveerd door hem vanuit de app te selecteren. Als de functie wordt geactiveerd, wordt deze weergegeven door de app; er is geen indicatie op het bedieningspaneel.
- Om de Eco-modus te verlaten, zet u deze uit vanuit de app. De eerder geselecteerde temperatuur zal worden hersteld.
- De Eco-modus eindigt automatisch wanneer een andere functie wordt gekozen vanaf het bedieningspaneel.

Vakantiefunctie

De vakantiefunctie kan worden gebruikt om het energieverbruik van het apparaat te verminderen, als het niet regelmatig wordt gebruikt. Wanneer de functie aan is, zijn de ledlampjes uit (zelfs als de deur open is) en gaat de koelkast uit, terwijl de vriezer normaal blijft werken.

Hoe u de vakantiefunctie gebruikt:

- De functie kan alleen worden geactiveerd door hem vanuit de app te selecteren. Als de functie wordt geactiveerd, wordt deze weergegeven door de app; er is geen indicatie op het bedieningspaneel.
- Om de vakantiefunctie te verlaten, zet u deze uit vanuit de app. De eerder geselecteerde temperatuur zal worden hersteld.
- De vakantiefunctie eindigt automatisch wanneer een andere functie wordt gekozen vanaf het bedieningspaneel.

Ontdooien

Het ontdooien van de koelkast en vriesladen gebeurt automatisch; er is geen handmatige actie nodig.

Slider

Vlakbij de groentewinkel is er een schuifregelaar waarmee je de vochtigheid erin kunt aanpassen: naar rechts bewegen vermindert de vochtigheid, naar links bewegen verhoogt de vochtigheid.

Demo-modus

Houd de deur van de koelkast open, houd de aan/uit-toets ingedrukt en tik vijf keer op de SET-toets. De koelkast gaat naar de demo-modus. Om de modus te verlaten, houdt u de deurschakelaar ingedrukt en drukt u nogmaals 5 seconden op de Mode-toets.

Foutcodes

Als het ledlampje voor 6°C knippert, betekent dit dat er sprake is van een fout in de ventilator. Neem contact op met de technische dienst om het probleem op te lossen.

VERBINDEN MET DE APP (alleen content)

KOPPELINGSPROCEDURE IN DE APP

Stap 1

- Download de hOn-app in de stores

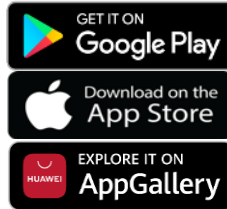

Stap 2

- Maak een account aan in de hOn-app of log in als u al een account heeft

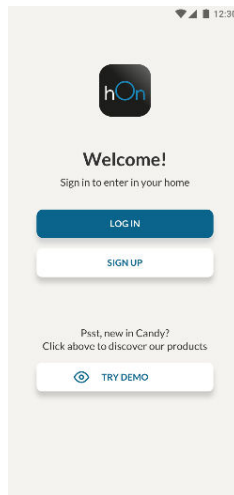

Stap 3

- Volg de koppelingsinstructies in de hOn-app

Wifigebruik

Om de wifi te activeren, drukt u 2 seconden lang op de SET-toets. Het wifipictogram gaat aan en er klinkt een hoorbaar signaal.

Als de wifi nog niet is geconfigureerd als de koelkast aan gaat, gaat hij automatisch naar de configuratiemodus en houdt deze status 30 minuten aan. De configuratiemodus gebruiken:

- Druk minimaal 2 seconden en maximaal 8 seconden op de SET-toets. De koelkast gaat naar de wificonfiguratiemodus en er klinkt een hoorbaar signaal. Het wifipictogram begint te knipperen.
- Volg de instructies in de app om de wifi te configureren (zie hierboven).
- Zodra de wifi is geconfigureerd en de verbinding tot stand is gebracht, gaat het wifipictogram aan en blijft aan.
- Na 30 minuten zonder enige handeling verlaat de wifi automatisch de configuratiemodus.
- Als de wifi al is geconfigureerd, wordt het apparaat automatisch opnieuw verbonden volgens de configuratie-informatie.

Radio-module - Technische gegevens

Frequentie tarief(OFR)	2400 MHz-2843.5 MHz
Kanaalfrequenties	2412...2472 MHz(stapgrootte 5 MHz)
Maximale kracht(EIRP)	100 mW

Het type radioapparatuur voldoet aan de richtlijn 2014/53/EU.

OMKEERBAARHEID VAN DE DEUR

Benodigde gereedschappen: Elektrische schroevendraaier

1. Verwijder de afdekking van het bovenste scharnier



2. Schroef het bovenste scharnier los

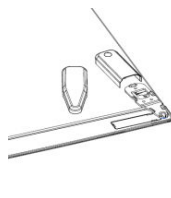

3. Verwijder de afdekking van het bovenste scharnier (links)



4. Verwijder het middelste scharnier

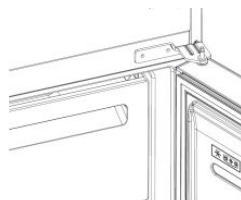

5. Verwijder het onderste scharnier

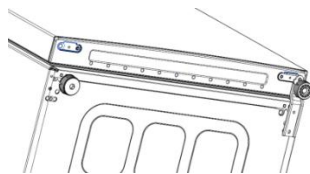

6. Monteer de voet van het scharnier

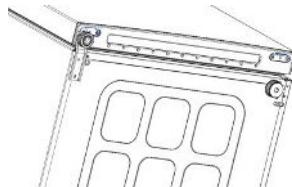

7. Monteer het middelste scharnier

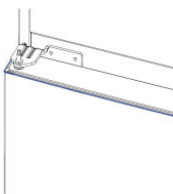

8. Monteer het plaatje van het bovenste scharnier



9. Monteer de afdekking van het bovenste scharnier



Sammendrag

PRODUKTBEKRIVELSE.....	120
Plassbehov	120
BRUK	121
Bruk	121
Tilpasset temperatur	121
Finjustering.....	122
Super Cool-funksjon.....	122
Super Freeze-funksjon.....	122
ØKO-modus	123
Feriefunksjon	123
Avriming	123
Demo-modus	123
Feilkoder	123
APP-TILKOBLING (kun for innhold)	124
I APP-PARINGSPROSEDYREN	124
Trinn 1	124
Trinn 2	124
Trinn 3	124
Wi-Fi-bruk.....	125
DØR-REVERSIBILITET	126

PRODUKTBEKRIVELSE

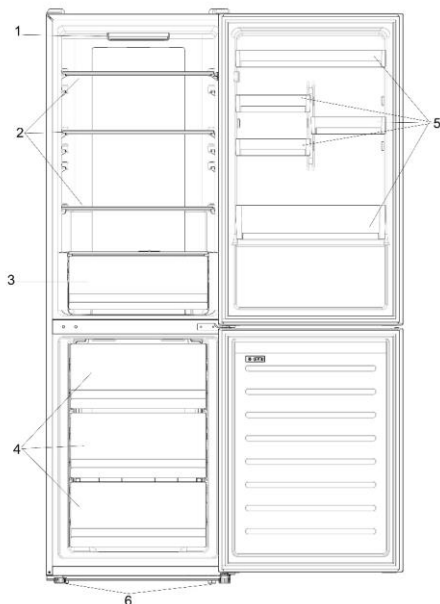

1. Kontrollpanel og lys
2. Flyttbare hyller
3. Sprøere
4. Fryseskuffer
5. Balkonger
6. Nivelleringsføtter

* Den mest energibesparende konfigurasjonen krever at skuffer, matboks og hyller plasseres i produktet, se bildene ovenfor.

** Bildene ovenfor er bare ment som referanse. Den faktiske konfigurasjonen vil avhenge av det fysiske produktet eller den fysiske erklæringen fra distributøren.

Plassbehov

Enhetens tilkoblingsdør må være i stand til å være helt åpen, som vist. Ekstra nok plass til praktisk åpning av dører og skuffer.

Hold en avstand på minst 50 mm mellom sideveggene til produktet og tilstøtende deler.

Bredde: min. 920 mm

Dybde: min. 1137 mm

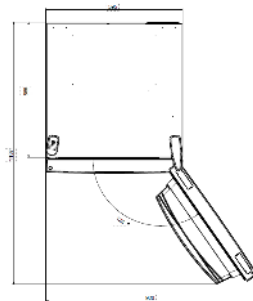

BRUK

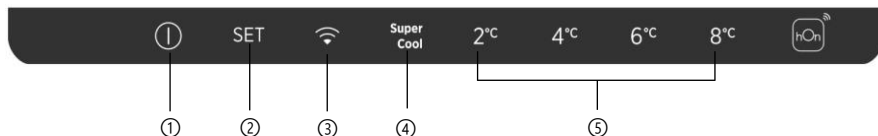

- ① PÅ/AV-tasten, brukes til å slå apparatet av/på.
- ② SET-tasten, som brukes til å velge temperaturen i kjøleskapet eller spesialfunksjoner.
- ③ Wi-Fi-ikon, vises hvis apparatet er koblet til appen.
- ④ Super Cool-ikon viser hvis funksjonen er aktivert.
- ⑤ Temperaturnivåer, viser den valgte temperaturen.

Bruk

- Sett støpselet i stikkontakten. Apparatet slås på automatisk.
- Temperaturen settes automatisk til 4 °C i kjøleskapet og -18 °C i fryseren.
- Hvis du vil endre temperatur med kjøledøren åpen, trykker du på SET-tasten. Når innstillingen øker, slås den tilhørende LED-lampen på. Det avgis et akustisk signal hver gang du trykker på SET-tasten og temperaturen endres.
- Ved strøbrudd blir det siste innstilte kjølenivået gjenopprettet.
- For å gjenopprette standardinnstillingen, trykk på TEMP-knappen når skjermen lyser, og trykk deretter PÅ/AV-knappen 5 ganger i løpet av 5 sekunder.
- Under normale driftsforhold (på våren og høsten) anbefales det å stille inn temperaturen på 4 °C. Om sommeren eller når omgivelsestemperaturen er høy, anbefales det å angi temperatur ved 6~8 °C, for å garantere kjøleskap- og frysetemperaturer og redusere den kontinuerlige kjøretiden, og om vinteren eller når omgivelsestemperaturen er lav, anbefales det å angi temperatur ved 2~4 °C for å unngå hyppig start/stopp av maskinen.

Tilpasset temperatur

Fra appen er det mulig å tilpasse temperaturen i kjølerommet. Temperaturen kan stilles inn med 1 °C-sensitivitet og det er mulig å velge en temperatur fra 2 °C til 8 °C i kjøleskapet. Du hører et akustisk signal hver gang temperaturen endres. Når temperaturen er valgt av appen, er det ingen indikasjon på kontrollpanelet, alle temperaturlampene slås av, mens bare Wi-Fi-ikonet er slått på.

Finjustering

Valgmodus for finjustering gir muligheten til å angi temperaturene ved hjelp av undernivåer. Hvert temperaturnivå har tre undernivåer.

Slik bruker du finjusteringsfunksjonen:

- Trykk på SET-tasten i 8 sekunder for å gå inn i modus for valg av finjustering. Når apparatet går inn i modus, høres et akustisk signal og LED-lampen for det valgte kjølenivået blinker.
- Ved å trykke kort på SET-tasten innen 5 sekunder øker finjusteringsinnstillingen, og ved hvert trykk aktiveres et akustisk signal.
- Under finjusteringen er LED-lampen for det valgte kjølenivået fast, mens LED-lampen for det valgte delnivået blinker.
- Hvis du ikke trykker på noen tast i 3 sekunder, går systemet automatisk ut av finjusteringsvalgmodus. Innstillingen for finjustering lagres, og lampen for den valgte kjøletemperaturen er fast.
- Hvis finjusteringen aktiveres igjen, starter innstillingen fra det forrige lagrede nivået.

Super Cool-funksjon

Det anbefales å slå på Super Cool-funksjonen hvis en stor mengde næringsmidler bør lagres (for eksempel etter kjøpet). Super-Cool-funksjonen akselererer kjølingen av fersk mat og beskytter varene som allerede er lagret mot uønsket oppvarming. Når funksjonen er aktivert, stilles temperaturen i kjøleskapet automatisk til 2 °C.

Slik bruker du Super Cool-funksjonen:

- Funksjonen kan aktiveres ved å trykke mange ganger på SET-tasten til Super Cool-LED-en slås PÅ eller ved å velge den fra appen. Hvis funksjonen aktiveres, slås det korresponderende ikonet på kontrollpanelet.
- Hvis du vil gå ut av Super Cool-funksjonen, trykker du på SET-tasten igjen.
- Super Cool-funksjonen avsluttes automatisk etter 30 timers drift.
- Når Super Cool slutter, slås det tilhørende ikonet på kontrollpanelet av, og det forrige innstilte kjølenivået blir gjenopprettet.

Super Freeze-funksjon

Super Freeze-funksjonen akselererer frysingen av fersk mat og beskytter varene som allerede er lagret mot uønsket oppvarming. Hvis store mengder mat må fryses, anbefales det å sette Super Freeze-funksjonen på 24 timer før bruken. Når funksjonen er aktivert, stilles temperaturen automatisk til -25 °C.

Slik bruker du Super Freeze-funksjonen:

- Funksjonen kan bare startes ved å velge den fra appen. Hvis funksjonen aktiveres, vises den i appen. Det finnes ingen indikasjon på kontrollpanelet.
- For å gå ut av funksjonen Super Freeze, må du slå den av fra appen.
- Funksjonen Super Freeze avsluttes automatisk når funksjonen har holdt i mer enn 50 timer.

ØKO-modus

Øko-modus kan aktiveres for å optimalisere ytelsen til apparatet, mens det får den beste lagringen av mat. Når funksjonen er aktivert, stilles temperaturen automatisk til 5 °C i kjøleskapet og -18 °C i fryseren.

Slik bruker du øko-modus:

- Funksjonen kan bare startes ved å velge den fra appen. Hvis funksjonen aktiveres, vises den i appen. Det finnes ingen indikasjon på kontrollpanelet.
- For å gå ut av Øko-modus, slå den av fra appen. Den tidligere valgte temperaturen blir gjenopprettet.
- ØKO-modus avsluttes automatisk når en annen funksjon velges fra kontrollpanelet.

Feriefunksjon

Feriefunksjonen kan brukes til å redusere apparatets energiforbruk når det ikke brukes regelmessig. Når funksjonen er på, vil LED-lampene være av (selv om døren er åpen) og kjøleskapet vil fungere i lav strømforbruksmodus, mens fryseren fortsetter å fungere normalt.

Slik bruker du feriefunksjonen:

- Funksjonen kan bare startes ved å velge den fra appen. Hvis funksjonen aktiveres, vises den i appen. Det finnes ingen indikasjon på kontrollpanelet.
- For å gå ut av feriefunksjonen, slå den av fra appen. Den tidligere valgte temperaturen blir gjenopprettet.
- Feriefunksjon avsluttes automatisk når en annen funksjon velges fra kontrollpanelet.

Avriming

Avrimingen av kjøleskap og fryserom skjer automatisk: ingen manuell drift er nødvendig.

Slider

I nærheten av grønnsaksbutikken er det en glidebryter som lar deg justere fuktigheten inne i den: å flytte den til høyre reduserer fuktigheten, å flytte den til venstre øker fuktigheten.

Demo-modus

Hvis du trykker på SET-knappen i 5 sekunder, går du inn i Demo-modus for å holde dørbryteren inne i apparatet. For å gå ut av modusen, hold dørbryteren inne igjen og trykk på SET-tasten i 5 s.

Feilkoder

Hvis LED-lampene 6 °C blinker samtidig, betyr det at det har vært en viftefeil. Ta kontakt med teknisk assistanse for å løse problemet

APP-TILKOBLING (kun for innhold)

I APP-PARINGSPROSEDYREN

Trinn 1

- Last ned hOn-appen fra butikkene

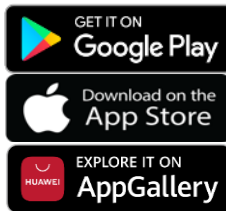

Trinn 2

- Opprett kontoen din på hOn-appen, eller logg på hvis du allerede har en konto

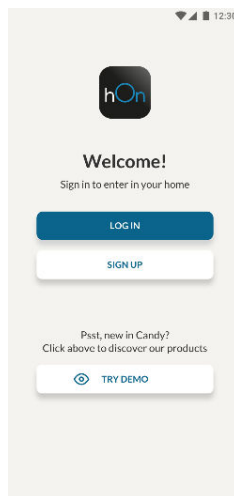

Trinn 3

- Følg instruksjonene for paring i hOn-appen

Wi-Fi-bruk

For å aktivere Wi-Fi, langt trykk på den SET-tasten i 2 sekunder, Wi-Fi-ikonet slås på og et akustisk signal høres.

Hvis Wi-Fi ikke er konfigurert ennå, vil den automatisk gå inn i konfigurasjonsmodus og holde denne statusen i 30 minutter. Slik bruker du konfigurasjonsmodus:

- Trykk på den SET-tasten i 2 s, men mindre enn 8 sek; kjøleskapet går inn i Wi-Fi-konfigurasjonen og det høres et lydsignal. Wi-Fi-ikonet begynner å blinke.
- Følg instruksjonene i appen for å konfigurere Wi-Fi (se ovenfor).
- Så snart Wi-Fi er konfigurert og tilkoblingen er opprettet, er Wi-Fi-ikonet på og fast.
- Etter 30 minutter uten å utføre noen operasjon vil Wi-Fi automatisk gå ut av konfigurasjonsmodus.
- Hvis Wi-Fi allerede er konfigurert, kobles det automatisk til på nytt i henhold til konfigurasjonsinformasjonen.

Radio-modul - Tekniske data

Frekvens Rate (OFR)	2400 MHz-2843.5 MHz
Kanal Frekvens	2412...2472 MHz(Trinnstørrelse 5 MHz)
Maksimal kraft(EIRP)	100 mW

Radioutstyr Typen er i samsvar med direktivet 2014/53/EU.

DØR-REVERSIBILITET

Nødvendig verkøy: Elektrisk skrutrekker

1. Fjern øvre hengseldeksel

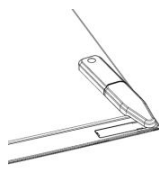

2. Skru ut øvre hengsel

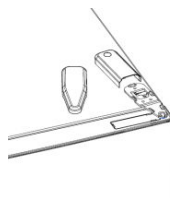

3. Fjern det øvre hengseldekslet (venstre)



4. Fjern midtre hengsel

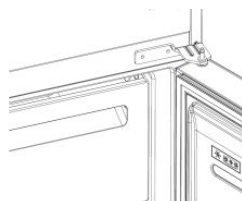

5. Fjern nedre hengsel

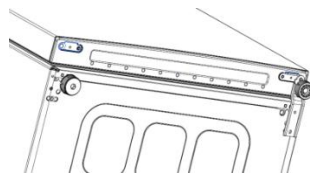

6. Monter hengselfot

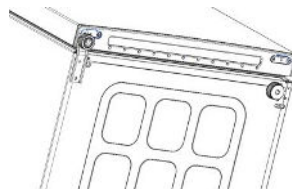

7. Monter midtre hengsel

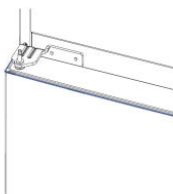

8. Monter øvre hengselplate



9. Monter det øvre hengseldekslet



Podsumowanie

OPIS PRODUKTU.....	129
Wymagana przestrzeń.....	129
UŻYTKOWANIE.....	130
Użytkowanie.....	130
Niestandardowa temperatura	130
Dokładna regulacja	131
Funkcja Super Cool	131
Funkcja Super Freeze	131
Tryb Eco	132
Funkcja Holiday	132
Rozmrażanie.....	132
Tryb demonstracyjny.....	132
Kody błędów.....	132
POŁĄCZENIE Z APLIKACJĄ (tylko zawartość).....	133
PROCEDURA PAROWANIA APLIKACJI	133
Krok 1.....	133
Krok 2.....	133
Krok 3.....	133
Korzystanie z Wi-Fi	134
ZMIANA KIERUNKU OTWIERANIA DRZWI	135

OPIS PRODUKTU

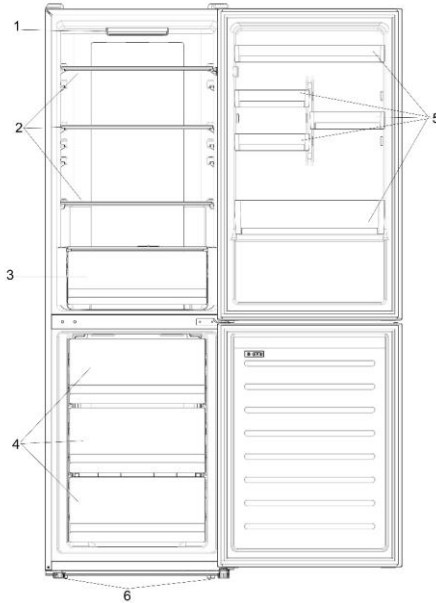

1. Panel sterowania i oświetlenie
2. Wyjmowane półki
3. Pojemnik na owoce i warzywa
4. Szuflady zamrażarki
5. Półki na drzwiach
6. Regulowane nóżki

* Najbardziej energooszczędna konfiguracja wymaga umieszczenia szuflad, pojemnika na żywność i półek w produkcie, proszę zapoznać się z powyższymi zdjęciami.

** Zdjęcia powyżej są tylko referencyjne. Rzeczywista konfiguracja będzie zależała od fizycznego produktu lub oświadczenia dystrybutora.

Wymagana przestrzeń

Drzwi urządzenia muszą się ałkownie otwierać, jak pokazano na rysunku. Wygospodaruj wystarczającą ilość miejsca a na wygodne otwieranie drzwi i szuflad.

Zachowaj odległość co najmniej 50 mm między bocznymi ścianami produktu a sąsiednimi częściami.

Szerokość: min. 920 mm

Głębokość: min. 1137 mm

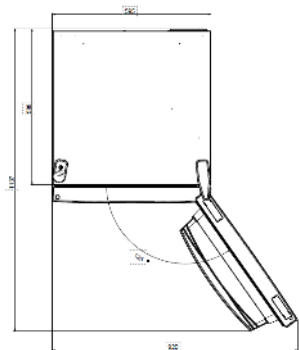

UŻYTKOWANIE

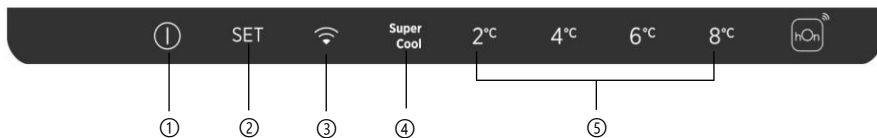

- ① Przycisk WŁ./WYŁ. służy do włączania/wyłączania urządzenia.
- ② Przycisk SET służy do wyboru temperatury w lodówce lub funkcji specjalnych.
- ③ Ikona Wi-Fi pokazuje, czy urządzenie jest połączone z aplikacją.
- ④ Ikona Super Cool pokazuje, czy funkcja jest aktywna.
- ⑤ Poziomy temperatury pokazują, która temperatura jest wybrana.

Użytkowanie

- Podłączyć urządzenie do prądu. Urządzenie włączy się automatycznie.
- Temperatura jest automatycznie ustawiana na 4°C w lodówce i -18°C w zamrażarce.
- Aby zmienić temperaturę, należy przy otwartych drzwiach lodówki nacisnąć przycisk SET. Gdy ustawiana temperatura wzrasta, zapala się odpowiednia dioda LED. Po każdym naciśnięciu przycisku SET i zmianie temperatury generowany jest sygnał dźwiękowy.
- W przypadku zaniku zasilania przywracany jest ostatnio ustawiony poziom chłodzenia.
- Aby przywrócić ustawienia domyślne, przy podświetlonym ekranie przytrzymaj wciśnięty przycisk TEMP, a następnie naciśnij przycisk WŁ./WYŁ. 5 razy w ciągu 5 sekund.
- W normalnych warunkach pracy (wiosną i jesienią), zaleca się ustawienie temperatury na 4°C. W lecie lub gdy temperatura otoczenia jest wysoka, zaleca się ustawienie temperatury na 6~8°C, aby zagwarantować temperaturę w lodówce i zamrażarce oraz skrócić czas ciągłej pracy lodówki; natomiast w zimie, gdy temperatura otoczenia jest niska, zaleca się ustawienie temperatury na 2~4°C, aby uniknąć częstego uruchamiania/zatrzymywania lodówki.

Niestandardowa temperatura

Z poziomu aplikacji możliwe jest dostosowanie temperatury w komorze chłodziarki. Temperaturę można ustawić z dokładnością do 1°C. Temperaturę w lodówce można wybrać w zakresie od 2°C do 8°C. Przy każdej zmianie temperatury emitowany jest sygnał dźwiękowy. Gdy temperatura jest wybierana przez aplikację, na panelu sterowania nie ma żadnego wskazania, wszystkie diody LED temperatury są wyłączone, a jedynie ikona Wi-Fi jest włączona.

Dokładna regulacja

Tryb wyboru dokładnej regulacji daje możliwość ustawiania temperatur według podpoziomów; każdy poziom temperatury ma trzy podpoziomy.

Jak korzystać z funkcji dokładnej regulacji:

- Przytrzymać wciśnięty przycisk SET przez 8 sekund, aby przejść do trybu wyboru dokładnej regulacji. Gdy urządzenie wchodzi w tryb pracy, emitowany jest sygnał dźwiękowy i miga dioda LED aktualnie wybranego poziomu chłodzenia.
- Krótkie naciśnięcie przycisku SET w ciągu 5 sekund powoduje zwiększenie temperatury ustawianej za pomocą funkcji dokładnej regulacji. Po każdym naciśnięciu generowany jest sygnał dźwiękowy.
- Podczas dokładnej regulacji dioda LED wybranego poziomu chłodzenia nie zmienia się, natomiast dioda LED wybranego podpoziomu miga.
- Jeżeli przez 3 sekund nie zostanie naciśnięty żaden przycisk, system automatycznie wychodzi z trybu wyboru dokładnej regulacji. Ustawienie dokładnej regulacji jest zapisywane, a dioda LED wybranej temperatury lodówki nie zmienia się.
- Po ponownym włączeniu dokładnej regulacji ustawienie rozpocznie się od poprzednio zapisanego poziomu.

Funkcja Super Cool

Zaleca się włączenie funkcji Super Cool w przypadku przechowywania dużej ilości żywności (np. po zakupie). Funkcja Super-Cool przyspiesza chłodzenie świeżej żywności i chroni już przechowywane produkty przed niepożądanym ogrzaniem. Gdy funkcja jest aktywna, temperatura w lodówce jest automatycznie ustawiana na 2 °C.

Jak korzystać z funkcji Super Cool:

- Funkcję można aktywować poprzez wielokrotne naciśnięcie przycisku SET aż do zapalenia się diody LED Super Cool lub poprzez wybranie jej z poziomu aplikacji. Jeśli funkcja jest aktywna, odpowiednia ikona na panelu sterowania zostanie włączona.
- Aby zakończyć działanie funkcji Super Cool, należy ponownie nacisnąć przycisk SET.
- Funkcja Super Cool kończy działanie automatycznie po 30 godzinach pracy.
- Gdy funkcja Super Cool zakończy działanie, odpowiednia ikona na panelu sterowania zgaśnie i przywrócony zostanie poprzednio ustawiony poziom chłodzenia.

Funkcja Super Freeze

Funkcja Super Freeze przyspiesza zamrażanie świeżej żywności i chroni już przechowywane produkty przed niepożądanym ogrzaniem. Jeśli trzeba zamrozić dużą ilość żywności, zaleca się włączenie funkcji Super Freeze na 24 godziny przed użyciem. Gdy funkcja jest aktywna, temperatura jest automatycznie ustawiana na -25 °C.

Jak korzystać z funkcji Super Freeze:

- Funkcję można uruchomić tylko poprzez wybranie jej z aplikacji. Jeśli funkcja jest aktywna, jest to pokazywane przez aplikację; na panelu sterowania nie ma żadnych wskazań.

- Aby zakończyć działanie funkcji Super Freeze, należy wyłączyć ją z poziomu aplikacji.
- Funkcja Super Freeze kończy działanie automatycznie po upływie ponad 50 godzin.

Tryb Eco

Tryb Eco może być aktywowany w celu optymalizacji wydajności urządzenia, przy jednoczesnym uzyskaniu najlepszego sposobu przechowywania żywności. Kiedy funkcja jest aktywna, temperatura jest automatycznie ustawiana na 5°C w lodówce i -18°C w zamrażarce.

Jak korzystać z trybu Eco:

- Funkcja ta może być aktywowana tylko przez wybranie jej z aplikacji. Jeśli funkcja jest aktywna, jest to pokazywane przez aplikację; na panelu sterowania nie ma żadnych wskazań.
- Aby wyjść z trybu Eco, należy wyłączyć go za pomocą aplikacji; przywrócona zostanie poprzednio wybrana temperatura.
- Tryb Eco kończy się automatycznie po wybraniu innej funkcji z panelu sterowania.

Funkcja Holiday

Funkcja Holiday może być używana w celu zmniejszenia zużycia energii przez urządzenie, gdy nie jest ono regularnie używane. Kiedy funkcja jest włączona, światła LED będą wyłączone (nawet jeśli drzwi są otwarte), a lodówka będzie pracować w trybie niskiego zużycia energii, podczas gdy zamrażarka będzie pracować normalnie.

Jak korzystać z funkcji Holiday:

- Funkcja ta może być aktywowana tylko przez wybranie jej z aplikacji. Jeśli funkcja jest aktywna, jest to pokazywane przez aplikację; na panelu sterowania nie ma żadnych wskazań.
- Aby zakończyć działanie funkcji Holiday, należy ją wyłączyć z poziomu aplikacji; przywrócona zostanie poprzednio wybrana temperatura.
- Funkcja Holiday wyłącza się automatycznie po wybraniu innej funkcji z panelu sterowania.

Rozmrażanie

Rozmrażanie komó lodówki i zamrażarki przebiega automatycznie; nie jest wymagana ręczna obsługa.

Slider

W pobliżu sklepu warzywnego znajduje się suwak, który umożliwia regulację wilgotności wewnątrz; przesunięcie w prawo zmniejsza wilgotność, przesunięcie w lewo zwiększa wilgotność.

Tryb demonstracyjny

Pozostaw drzwi lodówki otwarte, naciśnij i przytrzymaj przycisk włączenia / wyłączenia, a następnie pięciokrotnie kliknij przycisk ustawiania. Lodówka przejdzie w tryb demonstracyjny. Aby wyjść z trybu, przytrzymaj przełącznik drzwi i ponownie naciśnij przycisk trybu przez 5 sekund.

Kody błędów

Jeśli diody LED 6°C migają, oznacza to, że wystąpił błąd wentylatora. Prosimy o kontakt z pomocą techniczną w celu rozwiązania problemu.

POŁĄCZENIE Z APLIKACJĄ (tylko zawartość)

PROCEDURA PAROWANIA APLIKACJI

Krok 1

- Pobierz aplikację hOn w sklepie

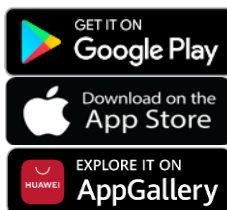

Krok 2

- Załóż konto w aplikacji hOn lub zaloguj się, jeśli masz już konto

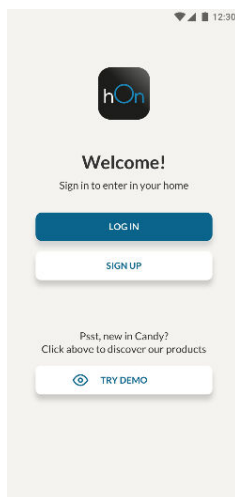

Krok 3

- Postępuj zgodnie z instrukcjami parowania w aplikacji hOn App

Korzystanie z Wi-Fi

Aby aktywować Wi-Fi, należy nacisnąć przycisk Mode pracy na 2 sekundy; ikona Wi-Fi zaświeci się i rozlegnie się sygnał dźwiękowy.

Jeśli sieć Wi-Fi nie została jeszcze skonfigurowana, po włączeniu lodówki automatycznie przejdzie ona w tryb konfiguracji i utrzyma ten stan przez 30 minut. Aby użyć trybu konfiguracji:

- Po naciśnięciu przycisku SET na 2 sekundy, ale krócej niż na 8 sekund, lodówka przechodzi w tryb konfiguracji Wi-Fi i emitowany jest sygnał dźwiękowy. Ikona Wi-Fi zacznie migać.
- Należy postępować zgodnie z instrukcjami aplikacji, aby skonfigurować sieć Wi-Fi (patrz wyżej).
- Po skonfigurowaniu sieci Wi-Fi i nawiązaniu połączenia ikona Wi-Fi jest włączona i stała.
- Po 30 minutach bez wykonywania żadnych operacji, sieć Wi-Fi automatycznie wyjdzie z trybu konfiguracji.
- Jeśli sieć Wi-Fi została już skonfigurowana, nastąpi automatyczne połączenie zgodnie z informacjami konfiguracyjnymi.

Moduł radiowy - Dane techniczne

Częstotliwość (OFR)	2400 MHz-2843.5 MHz
Częstotliwości kanałów	2412...2472 MHz(Rozmiar kroku 5 MHz)
Maksymalna moc(EIRP)	100 mW

Typ urządzenia radiowego jest zgodny z dyrektywą 2014/53/EU.

ZMIANA KIERUNKU OTWIERANIA DRZWI

Potrzebne narzędzia: Wkrętak elektryczny

1. Zdjąć górną pokrywę zawiasu



2. Odkręcić prawy zawias

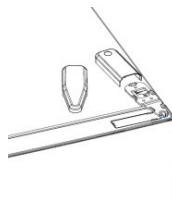

3. Zdjąć osłonę zawiasu górnego (z lewej)



4. Wyjąć zawias środkowy

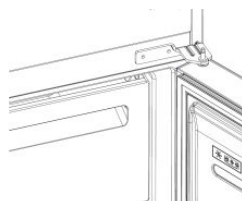

5. Zdjąć zawias dolny

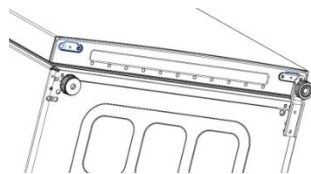

6. Zamontować stopkę zawiasu

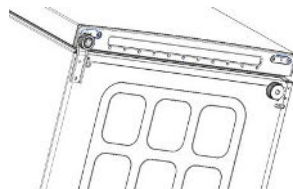

7. Zamontować zawias środkowy

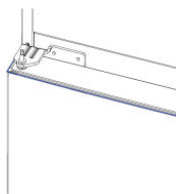

8. Zamontować górną płytę zawiasu



9. Zamontować osłonę zawiasu górnego



Resumo

DESCRIÇÃO DO PRODUTO.....	138
Requisitos de espaço	138
UTILIZAÇÃO	139
Utilização	139
Temperatura personalizada	139
Sintonização fina	140
Função Super Cool	140
Função Super Freeze	140
Modo Eco	141
Função Holiday	141
Descongelamento	141
Modo demo	141
Códigos de erro.....	141
CONEXÃO COM A APLICAÇÃO (apenas conteúdo).....	142
PROCEDIMENTO DE EMPARELHAMENTO NA APLICAÇÃO.....	142
Passo 1	142
Passo 2	142
Passo 3	142
Utilização do Wi-Fi	143
REVERSIBILIDADE DA PORTA	144

DESCRIÇÃO DO PRODUTO

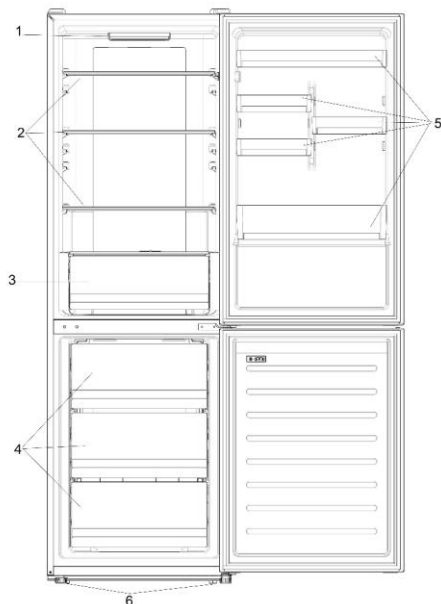

1. Painel de controlo e luz
2. Prateleiras móveis
3. Gaveta para legumes e vegetais
4. Gavetas do congelador
5. Compartimentos das portas
6. Pés ajustáveis

* A configuração mais energeticamente eficiente requer que as gavetas, a caixa e as prateleiras estejam dentro do frigorífico. Consulte as imagens acima.

** As fotos acima são apenas para referência. A configuração real dependerá do produto físico ou declaração do distribuidor.

Requisitos de espaço

A porta da unidade tem de poder abrir totalmente conforme exibido. Espaço suficiente para uma abertura conveniente das portas e gavetas. Mantenha uma distância de pelo menos 50 mm entre as paredes laterais do produto e as peças adjacentes.

Largura: min. 920 mm

Profundidade: min. 1137 mm

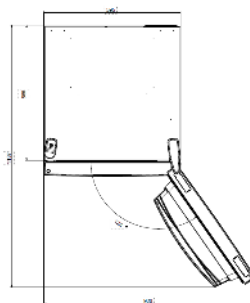

UTILIZAÇÃO

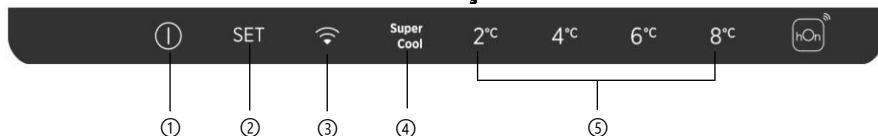

- ① Tecla ON/OFF, utilizada para ligar/desligar o aparelho..
- ② Tecla SET, utilizada para selecionar a temperatura do frigorífico ou as funções especiais como.
- ③ O ícone Wi-Fi mostra se o aparelho está conectado à aplicação.
- ④ Ícone Super Cool, mostra se a função está ativada.
- ⑤ Os níveis de temperatura, mostram qual é a temperatura selecionada.

Utilização

- Ligue o aparelho. O aparelho liga-se automaticamente.
- A temperatura regula-se automaticamente para 4 °C no frigorífico e para -18 °C no congelador.
- Para mudar a temperatura, com a porta do frigorífico aberta, prima a tecla SET. Quando a definição aumenta, a luz LED correspondente acende-se. Um sinal acústico é emitido sempre que a tecla SET é premida e a temperatura é mudada.
- Em caso de falha de energia, o último nível de arrefecimento definido é reposto.
- Para restaurar a configuração padrão, no ecrã ligado, mantenha premido a tecla TEMP e, em seguida, prima a tecla ON/OFF 5 vezes em 5 segundos.
- Sob condições normais de funcionamento (na primavera e no outono), recomenda-se a regulação da temperatura para 4 °C. No verão quando a temperatura ambiente é alta, recomenda-se regular a temperatura para 6 ~ 8 °C, de modo a garantir a temperatura do frigorífico e do congelador e reduzir o tempo de funcionamento contínuo do frigorífico; e no inverno quando a temperatura ambiente é baixa, recomenda-se definir a temperatura para 2~4 °C para evitar o início/paragem frequentes do frigorífico.

Temperatura personalizada

A partir da aplicação, é possível personalizar a temperatura do frigorífico. A temperatura pode ser ajustada com sensibilidade a 1 °C e é possível selecionar uma temperatura de 2 °C a 8 °C no frigorífico. Um sinal acústico é feito sempre que a temperatura é mudada. Quando a temperatura é selecionada pela aplicação, não há indicação no painel de controlo, todas as luzes LED de temperatura estão desligadas, enquanto apenas o ícone Wi-Fi está ligado.

Sintonização fina

O modo de seleção de ajuste fino dá a possibilidade de definir as temperaturas pelos subníveis; cada nível de temperatura tem três subníveis.

Como usar a função de ajuste fino:

- Prima a tecla SET durante 8 segundos para entrar no modo de seleção da sintonia fina. Quando o aparelho entra no modo, um sinal acústico é emitido e o LED do nível de arrefecimento selecionado pisca.
- Premindo brevemente a tecla SET em 5 segundos, o ajuste fino aumenta e, de cada vez que se prime, é emitido um sinal acústico.
- Durante o ajuste fino, o LED do nível de arrefecimento selecionado fica fixo, enquanto o LED de subnível selecionado pisca.
- Se nenhuma tecla for premeida durante 3 segundos, o sistema sai automaticamente do modo de seleção de ajuste fino. A definição do ajuste fino é guardada e o LED da temperatura selecionada do frigorífico fica fixo.
- Se o ajuste fino for ativado novamente, a definição começa a partir do nível previamente memorizado.

Função Super Cool

Sugere-se ligar a função Super Cool se se tiver de guardar uma grande quantidade de alimentos (por exemplo após a compra). A função Super Cool acelera o arrefecimento de alimentos frescos e protege os produtos armazenados de aquecimento indesejável. Quando a função é ativada, a temperatura do frigorífico é regulada automaticamente para 2 °C.

Como usar a função Super Cool:

- A função pode ser ativada premindo muitas vezes a tecla SET até que o LED Super Cool esteja ligado ou selecionando-a a partir da aplicação. Se a função estiver ativada, o ícone correspondente no painel de controlo acende-se.
- Para sair da função Super Cool, prima novamente a tecla SET.
- A função Super Cool termina automaticamente após 30 horas de funcionamento.
- Quando a função Super Cool termina, o ícone correspondente do painel de controlo desliga-se e o nível de arrefecimento previamente definido é reposto.

Função Super Freeze

A função Super Freeze acelera o congelamento de alimentos frescos e protege os produtos armazenados de aquecimento indesejável. Se e tiver de congelar uma grande quantidade de alimentos, recomenda-se definir a função Super Freeze nas 24h antes da utilização. Quando a função é ativada, a temperatura é regulada automaticamente para -25 °C.

Como usar a função Super Freeze:

- A função só pode ser lançada selecionando-a a partir da aplicação. Se a função estiver ativada, será mostrada pela aplicação; não há indicação no painel de controlo.

- Para sair da função Super Freeze, desligue-a da aplicação.
- A função Super Freeze termina automaticamente quando a função dura mais de 50 horas.

Modo Eco

O modo Eco pode ser ativado para otimizar o desempenho do aparelho, enquanto se obtém o melhor armazenamento de alimentos. Quando a função é ativada, a temperatura é regulada automaticamente para 5 °C no frigorífico e para -18 °C no congelador.

Como utilizar o modo Eco:

- A função só pode ser ativada selecionando-a a partir da aplicação. Se a função estiver ativada, será mostrada pela aplicação; não há indicação no painel de controlo.
- Para sair da modo Eco, desligue-a da aplicação; A temperatura previamente selecionada será restaurada.
- O modo Eco termina automaticamente quando outra função é escolhida a partir do painel de controlo.

Função Holiday

A função Holiday pode ser utilizada para reduzir o consumo de energia do aparelho, quando este não é utilizado regularmente. Quando a função está ligada, as luzes LED desligam-se (mesmo se a porta estiver aberta) e o frigorífico irá funcionar no modo de consumo de baixa energia, enquanto o congelador continuará a funcionar normalmente.

Como usar a função Holiday:

- A função só pode ser ativada selecionando-a a partir da aplicação. Se a função estiver ativada, será mostrada pela aplicação; não há indicação no painel de controlo.
- Para sair da função Holiday, desligue-a da aplicação; A temperatura previamente selecionada será restaurada.
- A função Holiday termina automaticamente quando outra função é escolhida a partir do painel de controlo.

Descongelamento

O descongelamento do frigorífico e do congelador é feito automaticamente; nenhuma operação manual é necessária.

Slider

Perto da loja de legumes há um controle deslizante que permite ajustar a umidade dentro dela: movê-la para a direita diminui a umidade, movê-la para a esquerda aumenta a umidade.

Modo demo

Mantenha a porta do frigorífico aberta, prima e mantenha a tecla on/off e clique na tecla Set cinco vezes. O frigorífico entra no modo Demo. Para sair do modo, mantenha premido o interruptor da porta e prima novamente a tecla Mode durante 5s.

Códigos de erro

Se a luz LED de 6 °C estiver a piscar, significa que houve um erro do ventilador. Por favor, contate a assistência técnica para ajudar a resolver o problema

CONEXÃO COM A APLICAÇÃO (apenas conteúdo)

PROCEDIMENTO DE EMPARELHAMENTO NA APLICAÇÃO

Passo 1

- Faça download da aplicação hOn nas lojas

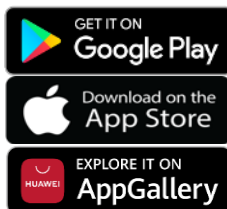

Passo 2

- Crie a sua conta na aplicação hOn ou faça login se já tiver uma conta

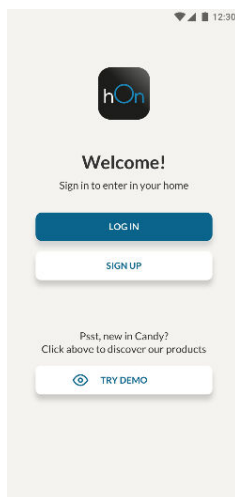

Passo 3

- Siga as instruções de emparelhamento na aplicação hOn

Utilização do Wi-Fi

Para ativar o Wi-Fi, prima a tecla SET durante 2 segundos, o ícone Wi-Fi é ligado e um sinal acústico é feito.

Se o Wi-Fi ainda não estiver configurado, quando o frigorífico estiver ligado, entra automaticamente no modo de configuração e mantém esse estado durante 30 minutos. Para utilizar o modo de configuração:

- Prima a tecla SET durante 2s mas menos de 8s, o frigorífico entra no modo de configuração Wi-Fi e um sinal acústico é emitido. O ícone Wi-Fi começa a piscar.
- Siga as instruções da aplicação para configurar o Wi-Fi (ver acima).
- Uma vez que o Wi-Fi está configurado e a conexão estabelecida, o ícone Wi-Fi está aceso e fixo.
- Após 30 minutos sem realizar qualquer operação, o Wi-Fi sai automaticamente do modo de configuração.
- Se o Wi-Fi já estiver configurado, reconectará automaticamente de acordo com as informações de configuração.

Módulo de rádio - Dados técnicos

Taxa de frequência (OFR)	2400 MHz-2843.5 MHz
Frequências do canal	2412...2472 MHz(tamanho do passo 5 MHz)
Força máxima(EIRP)	100 mW

O tipo de equipamento de rádio está em conformidade com a Diretiva 2014/53/EU.

REVERSIBILIDADE DA PORTA

Ferramentas necessárias: Chave de fenda elétrica

1. Retire a cobertura da dobradiça esquerda



2. Desaparafuse a dobradiça superior



3. Retire a cobertura da dobradiça superior (esquerda)



4. Retire a dobradiça do meio

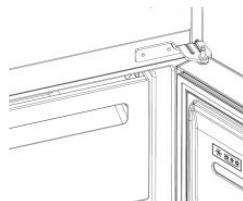

5. Retire a dobradiça inferior

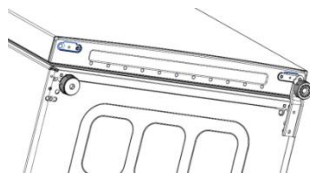

6. Base da dobradiça

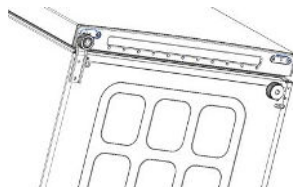

7. Montagem da dobradiça central

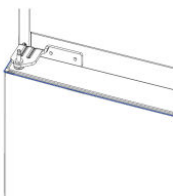

8. Montar a base da dobradiça superior



9. Montar a cobertura da dobradiça superior



Cuprins

DESCRIEREA PRODUSULUI	147
Cerințe legate de spațiu	147
UTILIZAREA	148
Utilizarea	148
Temperatură personalizată	148
Reglarea fină	149
Funcția Răcire rapidă	149
Funcția Congelare rapidă	149
Modul eco	150
Funcția Vacanță	150
Decongelarea	150
Mod demo	150
Coduri de eroare	150
CONECTAREA LA APLICAȚIE (doar conținut)	151
PROCEDURA DE ASOCIERE ÎN APLICAȚIE	151
Pasul 1	151
Pasul 2	151
Pasul 3	151
Utilizarea Wi-Fi	152
REVERSIBILITATEA UȘII	153

DESCRIEREA PRODUSULUI

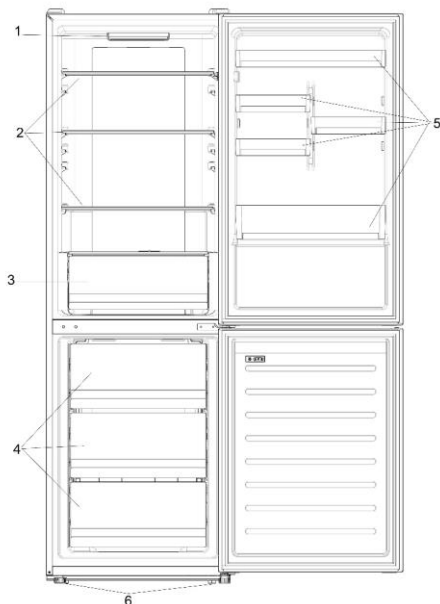

1. Panoul de comandă și iluminarea
2. Rafturi mobile
3. Sertar
4. Sertare congelator
5. Sertare de depozitare pe ușă
6. Picioar de uniformizare

* Configurația care permite cea mai mare economie a energiei necesită ca sertarele, cutiile pentru păstrarea alimentelor și rafturile să fie poziționate în interiorul produsului. Vă rugăm să consultați imaginile de mai sus.

** Imaginile de mai sus sunt oferite doar ca exemple. Configurația reală va depinde de produsul fizic sau de declarația distribuitorului.

Cerințe legate de spațiu

Ușa unității trebuie să poată fi deschisă complet, așa se arată în imagine. Este necesar un spațiu suficient, care să permită deschiderea comodă a ușilor și a sertarelor. Păstrați o distanță de cel puțin 50 mm între pereții laterali ai produsului și părțile adiacente.

Lățime: min. 920 mm

Adâncime: min. 1137 mm

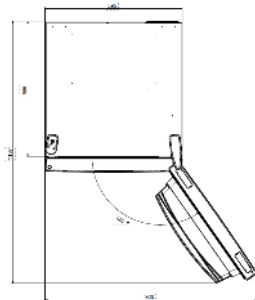

UTILIZAREA

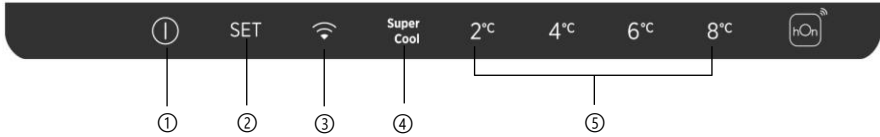

- ① Tastă ON/OFF, utilizată pentru pornirea/oprirea aparatului.
- Tasta SET, utilizată pentru a selecta temperatura frigiderului sau funcțiile speciale.
- ③ Pictogramă Wi-Fi, arată dacă aparatul este conectat la aplicație.
- ④ Pictogramă Răcire rapidă, indică dacă funcția este activată.
- ⑤ Nivelurile de temperatură, arată care este temperatura selectată.

Utilizarea

- Conectați aparatul la priză. Aparatul va porni automat.
- Temperatura este setată automat la 4 °C în frigider și la -18 °C în congelator.
- Pentru a schimba temperatura, atunci când ușa frigiderului este deschisă, apăsați tasta SET. La setarea unei valori superioare, indicatorul LED corespunzător se va aprinde. De fiecare dată când se apasă pe tasta SET și se modifică nivelul temperaturii, se va emite un semnal sonor.
- În cazul producerii unei pene de curent, aparatul va reveni la ultimul nivel de răcire setat.
- Pentru a reveni la setarea implicită, la aprinderea ecranului, țineți apăsat butonul TEMP și apoi apăsați butonul ON/OFF de 5 ori în 5 secunde.
- În condiții normale de funcționare (primăvara și toamna), se recomandă setarea temperaturii la 4 °C. În timpul verii sau atunci când temperatura ambiantă este ridicată, se recomandă setarea temperaturii la 6~8 °C, astfel încât să se garanteze o temperatură adecvată pentru frigider și congelator și să se reducă timpul de funcționare continuă a frigiderului. În schimb, pe perioada iernii, atunci când temperatura ambiantă este scăzută, se recomandă setarea temperaturii la 2~4 °C pentru a evita pornirea/oprirea frecventă a frigiderului.

Temperatură personalizată

Aplicația permite personalizarea temperaturii compartimentului frigiderului. Temperatura poate fi setată cu o sensibilitate de 1 °C și puteți selecta o temperatură de la 2 °C la 8 °C pentru frigider. Un semnal acustic se va emite la fiecare schimbare de temperatură. Când selectați temperatura din aplicație, nu există nicio indicație pe panoul de comenzi, toate indicatoarele LED de temperatură sunt oprite, doar pictograma Wi-Fi fiind activată.

Reglarea fină

Modul de selectare a reglajului fin vă oferă posibilitatea de a seta temperaturile pe diferite subniveluri; fiecare nivel de temperatură are trei subniveluri.

Utilizarea funcției de reglare fină:

- Apăsati tasta SET timp de 8 secunde pentru a intra în modul de selecție a reglării fine. Când aparatul trece în acest mod, se emite un semnal sonor și indicatorul LED corespunzător nivelului de răcire selectat se aprinde intermitent.
- Prin apăsarea scurtă a tastei SET într-un interval de timp de 5 secunde, setarea de reglare fină crește, iar la fiecare apăsare, se va emite un semnal sonor.
- În timpul reglării fine, indicatorul LED al nivelului de răcire selectat va rămâne aprins, în timp ce indicatorul LED al subnivelului selectat se va aprinde intermitent.
- Dacă în acest interval de timp de 3 secunde nu se apasă pe nicio tastă, sistemul iese automat din modul de selectare a reglajului fin. Setarea de reglare fină este salvată, iar indicatorul LED al temperaturii frigiderului selectat va rămâne aprins.
- Dacă se activează din nou funcția de reglare fină, setarea va porni de la nivelul memorat anterior.

Funcția Răcire rapidă

Este recomandat să activați funcția Răcire rapidă dacă trebuie depozitată o cantitate mare de alimente (de exemplu, după cumpărare). Funcția Răcire rapidă accelerează răcirea alimentelor proaspete și protejează alimentele deja depozitate împotriva încălzirii nedorite. La activarea funcției, temperatura frigiderului este setată automat la 2 °C.

Utilizarea funcției Răcire rapidă:

- Funcția poate fi activată apăsând de mai multe ori tasta SET până când indicatorul LED pentru Răcire rapidă este pornit sau o puteți selecta din aplicație. Dacă funcția este activată, pictograma corespunzătoare de pe panoul de comenzi se va activa.
- Pentru a ieși din funcția Răcire rapidă, apăsați din nou tasta SET.
- Funcția Răcire rapidă se oprește automat după 30 de ore de funcționare.
- La oprirea funcției Răcire rapidă, pictograma corespunzătoare de pe panoul de comandă se stinge și se restabilește nivelul de răcire setat anterior.

Funcția Congelare rapidă

Funcția Congelare rapidă accelerează congelarea alimentelor proaspete și protejează alimentele deja depozitate împotriva încălzirii nedorite. În cazul în care trebuie să congelați o cantitate mare de alimente, se recomandă să setați funcția Congelare rapidă 24 de ore înainte de a o utiliza. La activarea funcției, temperatura este setată automat la -25 °C.

Utilizarea funcției Congelare rapidă:

- Funcția poate fi activată numai prin selectarea acesteia din aplicație. Dacă funcția este activată, aceasta va fi afișată de aplicație; nu există nici o indicație pe panoul de comenzi.

- Pentru a ieși din funcția Congelare rapidă, dezactivați-o din aplicație.
- Funcția Congelare rapidă este dezactivată automat atunci când funcția este activă mai mult de 50 de ore.

Modul eco

Modul Eco poate fi activat pentru a optimiza performanța aparatului, în timp ce oferă cel mai bun loc de depozitare a alimentelor. La activarea funcției, temperatura este setată automat la 5 °C în frigider și la -18 °C în congelator.

Utilizarea modului Eco:

- Funcția poate fi activată numai prin selectarea acesteia din aplicație. Dacă funcția este activată, aceasta va fi afișată de aplicație; nu există nici o indicație pe panoul de comenzi.
- Pentru a ieși din modul Eco, dezactivați-l din aplicație; se va restabili temperatura selectată anterior.
- Modul Eco finalizează automat atunci când este aleasă o altă funcție din panoul de comenzi.

Funcția Vacanță

Funcția Vacanță poate fi utilizată pentru a reduce consumul de energie al aparatului atunci când acesta nu este utilizat frecvent. La activarea acestei funcții, indicatoarele LED se vor stinge (chiar dacă ușa este deschisă), iar frigiderul va funcționa în modul de consum redus de energie, în timp ce congelatorul va continua să funcționeze normal.

Utilizarea funcției Vacanță:

- Funcția poate fi activată numai prin selectarea acesteia din aplicație. Dacă funcția este activată, aceasta va fi afișată de aplicație; nu există nici o indicație pe panoul de comenzi.
- Pentru a ieși din Funcția Vacanță, dezactivați-o din aplicație; se va restabili temperatura selectată anterior.
- Funcția Vacanță finalizează automat atunci când este aleasă o altă funcție din panoul de comenzi.

Decongelarea

Decongelarea compartimentului frigiderului și congelatorului are loc automat, nefiind necesară intervenția manuală

Slider

Lângă magazinul de legume există un glisor care vă permite să reglați umiditatea din interiorul acestuia: deplasarea spre dreapta scade umiditatea, deplasarea spre stânga crește umiditatea.

Mod demo

Țineți deschisă ușa frigiderului, apăsați și țineți apăsat tasta de pornire/oprire și apăsați de 5 ori tasta Set. Frigiderul va intra în modul demo. Pentru a ieși din acest mod, țineți apăsat comutatorul ușii și apăsați din nou tasta Mode timp de 5 secunde.

Coduri de eroare

Dacă indicatoarele LED pentru temperaturi de 6 °C se aprind înseamnă că s-a produs o defecțiune în ventilator. Vă rugăm să contactați departamentul de asistență tehnică pentru a vă ajuta să remediați problema.

CONECTAREA LA APLICAȚIE (doar conținut)

PROCEDURA DE ASOCIERE ÎN APLICAȚIE

Pasul 1

- Descărcați aplicația hOn din magazinele digitale

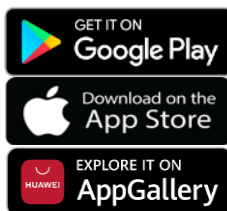

Pasul 2

- Creați-vă contul în aplicația hOn sau conectați-vă dacă aveți deja un cont

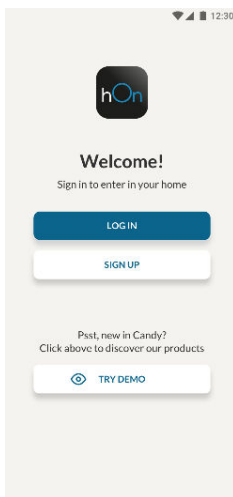

Pasul 3

- Urmați instrucțiunile de asociere în aplicația hOn

Utilizarea Wi-Fi

Pentru a activa opțiunea Wi-Fi, apăsați lung tasta SET timp de 2 secunde. Pictograma Wi-Fi se va activa și se va emite un semnal acustic.

Dacă Wi-Fi nu a fost configurat încă, atunci când frigiderul pornește, acesta va intra automat în modul de configurare și va rămâne în această stare timp de 30 de minute. Pentru a utiliza modul de configurare:

- Apăsați tasta SET timp 2s, dar mai puțin de 8s. Frigiderul intră în modul de configurare Wi-Fi și se emite un semnal acustic. Pictograma Wi-Fi începe să lumineze intermitent.
- Urmați instrucțiunile aplicației pentru a configura Wi-Fi (consultați mai sus).
- După configurarea Wi-Fi și stabilirea conexiunii, pictograma Wi-Fi este activată și remediată.
- Dacă în 30 de minute nu s-a efectuat nicio operație, Wi-Fi va ieși automat din modul de configurare.
- Dacă Wi-Fi-ul este deja configurat, acesta se va reconecta automat în funcție de informațiile de configurare.

Modul radio - Date tehnice

Rata de frecvență (OFR)	2400 MHz-2843.5 MHz
Frecvențele canalelor	2412...2472 MHz(dimensiunea pasului 5 MHz)
Putere maximă(EIRP)	100 mW

Tipul de echipament radio este în conformitate cu Directiva 2014/53/EU.

REVERSIBILITATEA UȘII

Instrumente necesare: Șurubelniță electrică

1. Scoateți balamaua superioară a capacului.



2. Deșurubați balamaua superioară

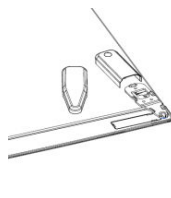

3. Îndepărtați capacul balamalei superioare (stânga)



4. Îndepărtați balamaua din mijloc

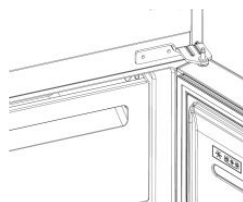

5. **Îndepărtați balamaua inferioare**

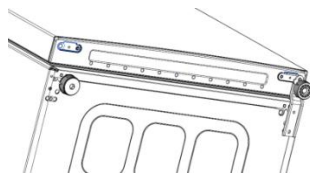

6. **Montați suportul balamalei**

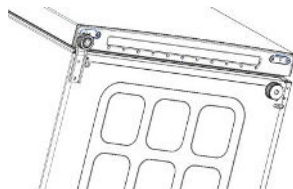

7. **Montați balamaua din mijloc**

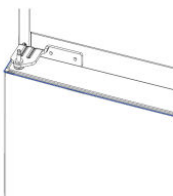

8. **Montați placa superioară a balamalei**



9. **Montați capacul balamalei superioare**



Оглавление

ОПИСАНИЕ ПРОДУКТА	156
Требования по размещению	156
ИСПОЛЬЗОВАНИЕ	157
Использование	157
Индивидуальная настройка температуры	157
Точная настройка.....	158
Функция Super Cool	158
Функция Super Freeze.....	158
Режим Eco	159
Функция Holiday	159
Размораживание	159
Демонстрационный режим.....	Error! Bookmark not defined.
Коды ошибок.....	160
ПОДКЛЮЧЕНИЕ К ПРИЛОЖЕНИЮ (только контент).....	161
ПРОЦЕДУРА СОПРЯЖЕНИЯ В ПРИЛОЖЕНИИ	161
Шаг 1	161
Шаг 2	161
Шаг 3	161
Использование Wi-Fi.. ..	162
ПЕРЕВЕШИВАНИЕ ДВЕРЕЙ	163

ОПИСАНИЕ ПРОДУКТА

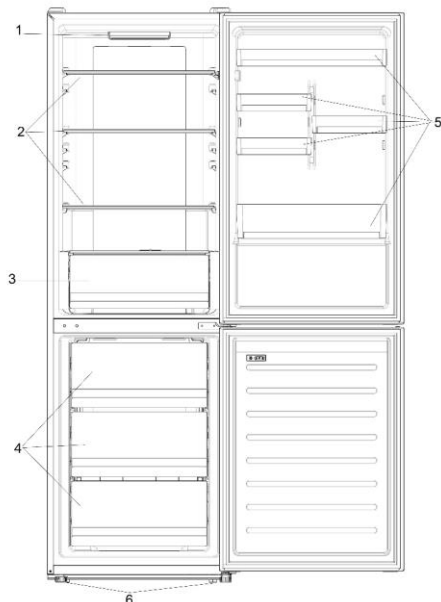

1. Панель управления и подсветка
2. Съёмные полки
3. Контейнер для овощей и фруктов
4. Ящики морозильной камеры
5. Дверные полки
6. Ножки для регулировки по уровню

* Максимальная энергосберегающая конфигурация требует, чтобы ящики, коробки для продуктов питания и полки были расположены внутри продукта в соответствии с приведенными выше рисунками.

** Изображения выше приведены только для справки. Фактическая конфигурация будет зависеть от физического продукта или заявления дистрибьютора.

Дверца прибора должна быть полностью открыта, как показано на рисунке. Свободного места достаточно для удобного открывания дверец и ящиков.

Соблюдайте расстояние не менее 50 мм между боковыми стенками изделия и прилегающими деталями.

Ширина: мин. 920 мм
Глубина: мин. 1137 мм

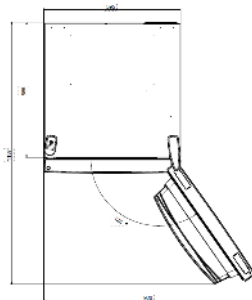

ИСПОЛЬЗОВАНИЕ

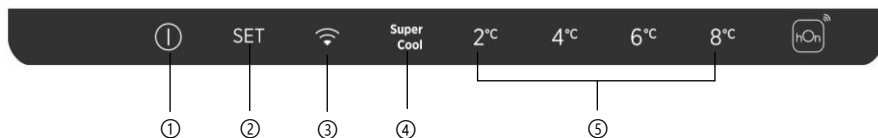

- ① Кнопка ВКЛ/ВЫКЛ, используемая для включения/выключения прибора.
- ② Кнопка SET, используемая для выбора температуры в холодильнике или специальных функций.
- ③ Значок Wi-Fi показывает, подключено ли устройство к приложению.
- ④ Значок Super Cool показывает, активирована ли функция.
- ⑤ Уровни температуры, показывающие, какая температура выбрана.

Использование

- Подключите прибор к сети электропитания. Устройство включится автоматически.
- Температура автоматически устанавливается на уровне 4 °C в холодильном отсеке и -18 °C в морозильном отсеке.
- Чтобы изменить температуру, при открытой дверце холодильника нажмите кнопку SET. При увеличении значения настройки загорается соответствующий светодиодный индикатор. Звуковой сигнал подается при каждом нажатии кнопки SET и изменении температуры.
- В случае обесточивания будет восстановлен последний заданный уровень охлаждения.
- Чтобы восстановить настройки по умолчанию, при включенном экране удерживайте нажатой кнопку TEMP и нажмите кнопку ВКЛ./ВЫКЛ. 5 раз в течение 5 секунд.
- В нормальных условиях эксплуатации (весной и осенью) рекомендуется устанавливать температуру 4 °C. Летом, когда температура окружающей среды высока, рекомендуется установить температуру 6~8 °C, чтобы гарантировать температуру холодильного отсека и морозильной камеры и сократить время непрерывной работы прибора; а зимой, когда температура окружающей среды низкая, рекомендуется установить температуру 2~4 °C, чтобы избежать частых запусков/остановок прибора.

Индивидуальная настройка температуры

В приложении можно настроить температуру холодильного отсека. Температуру можно настраивать с шагом 1 °C, и для холодильного отсека можно выбрать температуру от 2 °C до 8 °C. Звуковой сигнал подается каждый раз при изменении температуры. Когда температура выбрана в приложении, на панели управления будет отсутствовать индикация, все светодиодные индикаторы температуры будут выключены, а включен только значок Wi-Fi.

Точная настройка

Режим выбора точной настройки позволяет задавать температуру по подуровням; каждый уровень температуры имеет три подуровня.

Как использовать функцию точной настройки:

- Нажмите и удерживайте кнопку SET в течение 8 секунд, чтобы войти в режим выбора точной настройки. Когда устройство переходит в этот режим, подается звуковой сигнал и мигает светодиодный индикатор выбранного в данный момент уровня охлаждения.
- При коротком нажатии кнопки SET в течение 5 секунд значение точной настройки увеличивается, и при каждом нажатии подается звуковой сигнал.
- Во время точной настройки непрерывно светится светодиодный индикатор выбранного уровня охлаждения, а светодиодный индикатор выбранного подуровня мигает.
- Если не нажимать какие-либо кнопки в течение 5 секунд, система автоматически выйдет из режима выбора точной настройки. Значение точной настройки сохраняется, а светодиодный индикатор выбранной температуры холодильника непрерывно светится.
- Если функцию тонкой настройки активировать снова, настройка начнется с ранее сохраненного уровня.

Функция Super Cool

Рекомендуется включить функцию Super Cool, если требуется поместить на хранение большое количество продуктов (например, после покупки). Функция Super Cool ускоряет охлаждение свежих продуктов и защищает уже хранящиеся товары от нежелательного нагрева. Когда эта функция активирована, для холодильного отсека автоматически устанавливается температура 2 °C.

Как использовать функцию Super Cool:

- Эту функцию можно активировать многократным нажатием кнопки SET до тех пор, пока не включится светодиодный индикатор Super Cool; либо выберите данную функцию в приложении. Если функция активирована, включается соответствующий значок на панели управления.
- Чтобы выключить функцию Super Cool, нажмите кнопку SET еще раз.
- Функция Super Cool автоматически выключается по истечении 30 часов работы.
- Когда функция Super Cool выключается, соответствующий значок на панели управления отключается, и восстанавливается ранее установленный уровень охлаждения.

Функция Super Freeze

Функция суперзаморозки ускоряет замораживание свежих продуктов и защищает уже хранящиеся в морозильной камере продукты от нежелательного нагрева. Если необходимо заморозить большое количество продуктов, рекомендуется активировать функцию Super-Freeze за 24 часа перед использованием. Когда функция активирована, автоматически устанавливается температура -25 °C.

Как использовать функцию Super Freeze:

- Функцию можно запустить только выбрав ее в приложении. Если функция активирована, это отобразится в приложении; на панели управления не будет индикации.
- Чтобы выключить функцию Super Freeze, выключите ее в приложении.
- Функция Super Freeze автоматически выключается по истечении более 50 часов после ее активации.

Режим Eco

Режим Eco можно активировать для оптимизации производительности прибора с обеспечением лучших условий хранения продуктов питания. При включении этой функции автоматически устанавливается температура 5 °C в холодильном отсеке и -18 °C в морозильной камере.

Как использовать режим Eco:

- Функцию можно активировать только выбрав ее в приложении. Если функция активирована, это отобразится в приложении; на панели управления не будет индикации.
- Чтобы выйти из режима Eco, выключите его в приложении; будет восстановлена предыдущая настройка температуры.
- Режим Eco автоматически выключается при выборе другой функции на панели управления.

Функция Holiday

Функцию Holiday можно использовать для снижения энергопотребления устройства, если оно не используется регулярно. Когда эта функция активирована, светодиодные индикаторы будут выключены (даже если дверца открыта), а холодильный отсек переключится в режим низкого энергопотребления, в то время как морозильная камера будет работать обычным образом.

Как использовать функцию Holiday:

- Функцию можно активировать только выбрав ее в приложении. Если функция активирована, это отобразится в приложении; на панели управления не будет индикации.
- Чтобы выключить функцию Holiday, воспользуйтесь приложением; будет восстановлена ранее выбранная температура.
- Функция Holiday автоматически выключается при выборе другой функции на панели управления.

Размораживание

Размораживание холодильного отсека и морозильной камеры выполняется автоматически: ручное управление не требуется.

Slider

Рядом с овощным магазином есть ползунок, который позволяет регулировать влажность внутри него: перемещение его вправо уменьшает влажность, перемещение влево увеличивает влажность.

Демонстрационный режим

При открытой дверце холодильника нажмите и удерживайте кнопку включения/выключения, пять раз нажав кнопку настройки. Холодильник перейдет в демонстрационный режим. Чтобы выйти из этого режима,

удерживайте нажатым дверной выключатель и снова нажмите кнопку режима в течение 5 секунд.

Коды ошибок

Если светодиодный индикатор 6 °C мигает, это означает, что возникла ошибка вентилятора. Обратитесь в службу технической поддержки для получения помощи в решении проблемы.

ПОДКЛЮЧЕНИЕ К ПРИЛОЖЕНИЮ (только контент) ПРОЦЕДУРА СОПРЯЖЕНИЯ В ПРИЛОЖЕНИИ

Шаг 1

- Скачайте приложение hOn

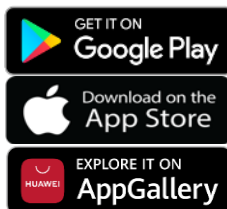

Шаг 2

- Создайте учетную запись в приложении hOn или войдите в систему, если у вас уже есть учетная запись

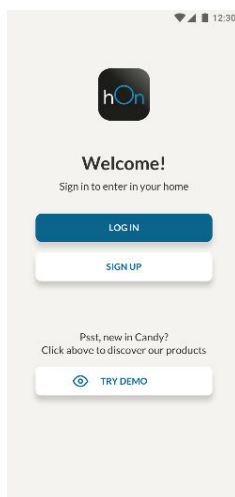

Шаг 3

- Следуйте инструкциям по сопряжению в приложении hOn

Использование Wi-Fi

Чтобы активировать Wi-Fi, нажмите и удерживайте кнопку SET в течение 2 секунд; включится значок Wi-Fi, и прибор издаст звуковой сигнал.

Если Wi-Fi еще не настроен, при включении холодильника он автоматически перейдет в режим конфигурирования и останется в этом статусе еще на 30 минут. Чтобы использовать режим конфигурирования:

- Нажимайте кнопку настройки в течение 2 с, но меньше 8 с; холодильник войдет в режим конфигурирования Wi-Fi и издаст звуковой сигнал. Значок Wi-Fi начинает мигать.
- Следуйте инструкциям в приложении для настройки Wi-Fi (см. выше).
- После настройки Wi-Fi и установления соединения значок Wi-Fi включается и постоянно светится.
- Через 30 минут без каких-либо действий функция Wi-Fi автоматически выйдет из режима конфигурирования.
- Если Wi-Fi уже настроен, он автоматически подключится в соответствии с данными конфигурации.

Радиомодуль - Технические характеристики

Частота (OFR)	2400 MHz-2843.5 MHz
Частоты канала	2412...2472 MHz(размер шага5 MHz)
Максимальная мощность(EIRP)	100 mW

Тип радиооборудования соответствует Директиве 2014/53/EU.

ПЕРЕВЕШИВАНИЕ ДВЕРЕЙ

Необходимые инструменты: Электрическая отвертка

1. Снимите заглушку верхней дверной петли



2. Открутите верхнюю дверную петлю

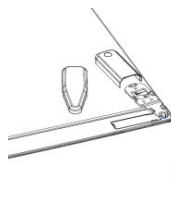

3. Снимите заглушку верхней дверной петли (слева)



4. Снимите среднюю дверную петлю

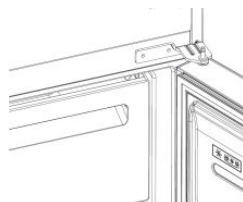

5. Снимите нижнюю дверную петлю

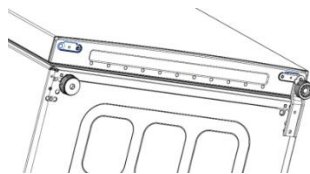

6. Установите опору петли

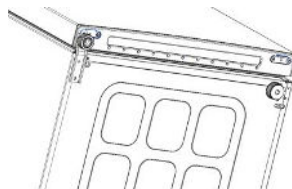

7. Установите среднюю дверную петлю

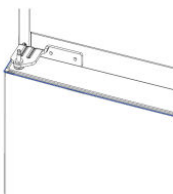

8. Установите пластину верхней дверной петли



9. Установите заглушку верхней дверной петли



Zhrnutie

POPIS PRODUKTU.....	166
Požiadavky na priestor.....	166
POUŽITIE.....	167
Použitie.....	167
Prispôsobená teplota.....	167
Jemné ladenie.....	168
Funkcia Super Cool	168
Funkcia Super Freeze	168
Režim Eko.....	169
Funkcia Holiday	169
Odmrazovanie.....	169
Režim ukážky.....	169
Chybové kódy.....	169
PRIPOJENIE APLIKÁCIE (len obsah).....	170
V REŽIME PÁROVANIA APLIKÁCIE.....	170
Krok 1.....	170
Krok 2.....	170
Krok 3.....	170
Použitie WiFi.....	171
REVERZIBILITA DVERÍ.....	172

POPIS PRODUKTU

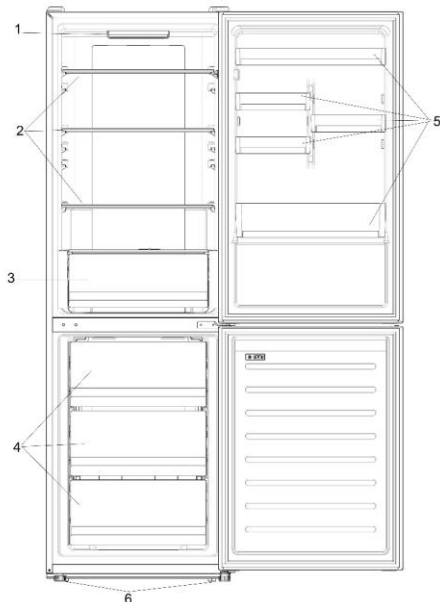

1. Ovládací panel a svetlo
2. Presúvateľné poličky
3. Priehradka na ovocie a zeleninu
4. Zásuvky mrazničky
5. Priehradky v horných dverách
6. Vyrovnávacie nohy

* Konfigurácia, ktorá najviac šetrí energiu, vyžaduje umiestnenie zásuviek, boxu na potraviny a poličiek vo výrobku, pozrite si obrázky vyššie.

** Obrázky vyššie sú len referenčné. Skutočná konfigurácia bude závisieť od fyzického produktu alebo vyjadrenia distribútora.

Požiadavky na priestor

Dvere spotrebiča sa musia dať úplne otvoriť tak, ako je to zobrazené. Produkt umiestnite tak, aby ste mali dostatok miesta na pohodlné otváranie dverí a zásuviek.

Medzi bočnými stenami výrobku a príľahlými časťami dodržujte vzdialenosť aspoň 50 mm.

Šírka: min. 920 mm

Hĺbka: min. 1137 mm

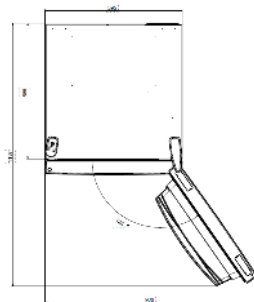

POUŽITIE

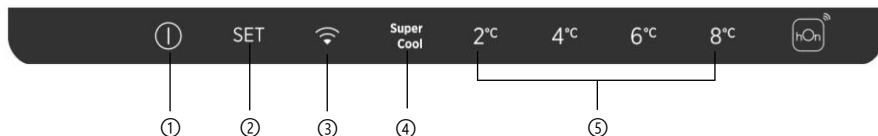

- ① Vypínač, používa sa na zapnutie/vypnutie spotrebiča.
- ② Tlačidlo SET, používa sa na výber teploty v chladničke alebo špeciálnych funkcií.
- ③ Ikona Wi-Fi, ukazuje, či je zariadenie pripojené k aplikácii.
- ④ Ikona Super Cool, zobrazuje, či je funkcia aktivovaná.
- ⑤ Úrovne teploty, ukazujú, ktorá teplota je zvolená.

Použitie

- Pripojte spotrebič. Spotrebič sa zapne automaticky.
- Teplota sa v chladničke automaticky nastaví na 4 °C a v mrazničke na -18 °C.
- Ak chcete zmeniť teplotu, pri otvorených dverách chladničky stlačte tlačidlo SET. Keď sa nastavenie zvýši, rozsvieti sa príslušná LED kontrolka. Pri každom stlačení tlačidla SET a zmene teploty zaznie akustický signál.
- V prípade straty napájania sa obnoví posledná nastavená úroveň chladenia.
- Ak chcete obnoviť pôvodné nastavenie, na rozsvietennej obrazovke podržte stlačené tlačidlo teploty a potom stlačte vypínač 5-krát do 5 sekúnd.
- Za normálnych prevádzkových podmienok (na jar a na jeseň) sa odporúča nastaviť teplotu na 4 °C. V lete, keď je vysoká okolitá teplota, sa odporúča nastaviť teplotu na 6 – 8 °C, aby sa zaručila teplota chladničky a mrazničky a znížila doba nepretržitej prevádzky chladničky; a v zime, keď je nízka teplota okolia, sa odporúča nastaviť teplotu na 2 – 4 °C, aby sa zabránilo častému zapínaniu/vypínaniu chladničky.

Prispôbená teplota

Z aplikácie môžete prispôbiť teplotu chladiaceho priestoru. Teplotu je možné nastaviť s citlivosťou 1 °C a v chladničke je možné zvoliť teplotu od 2 °C do 8 °C. Pri každej zmene teploty zaznie akustický signál. Keď je teplota zvolená aplikáciou, na ovládacom paneli nie je žiadna indikácia, všetky LED kontrolky teploty sú zhasnuté, zatiaľ čo je zapnutá iba ikona Wi-Fi.

Jemné ladenie

Režim výberu jemného ladenia poskytuje možnosť nastaviť teploty podľa podúrovní; každá teplotná úroveň má tri podúrovne.

Ako používať funkciu jemného ladenia:

- Stlačte tlačidlo SET na 8 sekúnd a vstúpte do režimu výberu jemného ladenia. Keď spotrebič vstúpi do režimu, vydá sa akustický signál a začne blikať LED kontrolka aktuálne zvolenej úrovne chladenia.
- Krátkym stlačením tlačidla SET do 5 sekúnd sa nastavenie jemného ladenia zvyšuje a pri každom stlačení zaznie akustický signál.
- Počas jemného ladenia LED kontrolka zvolenej úrovne chladenia svieti, zatiaľ čo LED kontrolka vybranej podúrovne blinká.
- Ak nestlačíte žiadne tlačidlo po dobu 3 sekúnd, systém automaticky ukončí režim výberu jemného ladenia. Nastavenie jemného ladenia sa uloží a svieti LED kontrolka vybranej teploty chladničky.
- Ak sa jemné ladenie znovu aktivuje, nastavenie sa spustí od predtým uloženej úrovne.

Funkcia Super Cool

Funkciu Super Cool vám odporúčame zapnúť vtedy, keď sa chystáte uskladniť väčšie množstvo potravín (napríklad po nákupe). Funkcia Super-Cool urýchľuje chladenie čerstvých potravín a chráni už uskladnené potraviny pred nežiaducim ohriatím. Keď je táto funkcia aktivovaná, teplota chladničky sa automaticky nastaví na 2 °C.

Ako používať funkciu Super Cool:

- Funkciu môžete aktivovať niekoľkonásobným stláčaním tlačidla SET, kým sa nerozsvieti LED kontrolka Super Cool, alebo ju môžete vybrať z aplikácie. Ak je funkcia aktivovaná, rozsvieti sa príslušná ikona na ovládacom paneli.
- Pre ukončenie funkcie Super Cool stlačte znovu tlačidlo SET.
- Funkcia Super Cool sa automaticky ukončí po 30 hodinách chodu.
- Po ukončení funkcie Super Cool sa príslušná ikona na ovládacom paneli vypne a obnoví sa predtým nastavená úroveň chladenia.

Funkcia Super Freeze

Funkcia Super Freeze urýchľuje zmrazenie čerstvých potravín a chráni už uskladnené potraviny pred nežiaducim ohriatím. Ak potrebujete zmraziť väčšie množstvo potravín, odporúča sa nastaviť funkciu Super Freeze 24 hodín pred použitím. Keď je táto funkcia aktivovaná, teplota sa automaticky nastaví na -25 °C.

Ako používať funkciu Super Freeze:

- Funkcia sa dá spustiť iba jej výberom z aplikácie. Ak je funkcia aktivovaná, zobrazí sa to v aplikácii; na ovládacom paneli nie je žiadna indikácia.
- Ak chcete ukončiť funkciu Super Freeze, vypnite ju z aplikácie.
- Funkcia Super Freeze sa automaticky ukončí, keď je aktivovaná dlhšie ako 50 hodín.

Režim Eko

Režim Eko môžete aktivovať na optimalizáciu výkonu spotrebiča pri dosiahnutí najlepšieho uskladnenia potravín. Keď je funkcia aktívna, teplota sa v chladničke automaticky nastaví na 5 °C a v mrazničke na -18 °C.

Ako používať režim Eko:

- Funkcia sa dá aktivovať iba jej výberom z aplikácie. Ak je funkcia aktivovaná, zobrazí sa to v aplikácii; na ovládacom paneli nie je žiadna indikácia.
- Ak chcete ukončiť režim Eko, vypnite ho z aplikácie; obnoví sa predtým vybraná teplota.
- Režim Eko sa automaticky ukončí, keď na ovládacom paneli vyberiete inú funkciu.

Funkcia Holiday

Funkciu Holiday je možné použiť na zníženie spotreby energie spotrebiča, ak sa pravidelne nepoužíva. Keď je táto funkcia zapnutá, LED diódy zhasnú (aj keď sú dvere otvorené) a chladnička bude pracovať v režime nízkej spotreby energie, zatiaľ čo mraznička bude naďalej fungovať normálne.

Ako používať funkciu Holiday:

- Funkcia sa dá aktivovať iba jej výberom z aplikácie. Ak je funkcia aktivovaná, zobrazí sa to v aplikácii; na ovládacom paneli nie je žiadna indikácia.
- Ak chcete ukončiť funkciu Holiday, vypnite ju z aplikácie; obnoví sa predtým vybraná teplota.
- Funkcia Holiday sa automaticky ukončí, keď na ovládacom paneli vyberiete inú funkciu.

Odmrazovanie

Odmrazovanie chladničky a mrazničky sa vykonáva automaticky: nie je potrebná žiadna manuálna činnosť.

Slider

V blízkosti obchodu so zeleninou je posuvník, ktorý umožňuje nastaviť vlhkosť vnútri: pohyb doprava zníži vlhkosť, pohyb doľava zvýši vlhkosť.

Režim ukáľky

Pri otvorených dverách chladničky stlačte a podržte vypínač päťkrát stlačte tlačidlo SET. Chladnička prejde do režimu ukáľky. Ak chcete režim opustiť, držte stlačený spínač dverí a na 5 sek stlačte tlačidlo SET.

Chybové kódy

Ablikajúvčtky LED kontrolky 6 °C sčsne, znamená to, že ide o poruchu ventilátora. Kontaktujte technickú pomoc, ktorá vám pomôže problém vyriešiť.

PRIPOJENIE APLIKÁCIE (len obsah)

V REŽIME PÁROVANIA APLIKÁCIE

Krok 1

- Stiahnite si aplikáciu hOn z obchodov

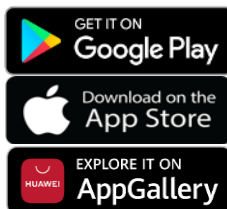

Krok 2

- Vytvorte si účet v aplikácii hOn alebo sa prihláste, ak už účet máte

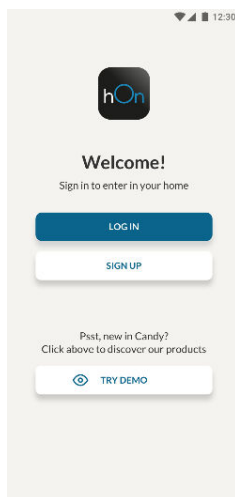

Krok 3

- Postupujte podľa pokynov na párovanie v aplikácii hOn

Použitie Wi-Fi

Ak chcete aktivovať Wi-Fi, stlačte a na 2 sekundy podržte tlačidlo SET. Ikona Wi-Fi sa rozsvieti a zaznie zvukový signál.

Ak Wi-Fi ešte nebola konfigurovaná, po zapnutí chladničky automaticky prejde do režimu konfigurácie a tento stav si udrží 30 minút. Použitie režimu konfigurácie:

- Stlačte tlačidlo SET na 2 sekundy, ale menej ako 8 sekúnd. Chladnička prejde do režimu konfigurácie Wi-Fi a zaznie zvukový signál. Ikona Wi-Fi začne blikať.
- Postupujte podľa pokynov v aplikácii a nakonfigurujte Wi-Fi (pozrite vyššie).
- Po nakonfigurovaní Wi-Fi a vytvorení pripojenia sa ikona Wi-Fi zapne a zostane svietiť.
- Po 30 minútach bez vykonania akejkoľvek činnosti Wi-Fi automaticky opustí režim konfigurácie.
- Ak už bola sieť Wi-Fi nakonfigurovaná, automaticky sa znova pripojí podľa informácií o konfigurácii.

Rádiový modul - Technické údaje

Frekvencia (OFR)	2400 MHz-2843.5 MHz
Frekvencie kanálov	2412...2472 MHz(veľkosť kroku 5 MHz)
Maximálny výkon(EIRP)	100 mW

Typ rádiového zariadenia je v súlade so smernicou 2014/53/EU.

REVERZIBILITA DVERÍ

Potrebné náradie: Elektrický skrutkovač

1. Odstráňte kryt horného závesu



2. Odskrutkujte horný záves

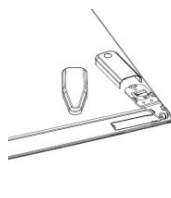

3. Odstráňte kryt horného závesu (ľavý)



4. Odstráňte stredný záves

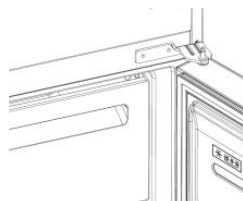

5. Odstráňte dolný záves

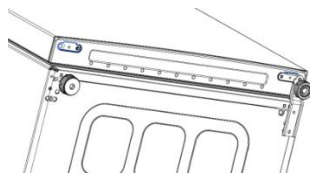

6. Namontujte nohu závesu

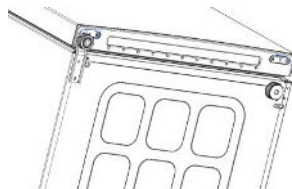

7. Namontujte stredný záves

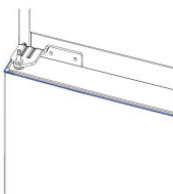

8. Namontujte dosku horného závesu



9. Namontujte kryt horného závesu



Povzetek

OPIS IZDELKA	175
Prostorske zahteve	175
UPORABA.....	176
Uporaba	176
Temperatura po meri	176
Fina Nastavitvev	177
Funkcija Super Cool	177
Funkcija Super Freeze	177
Način ECO	178
Funkcija počitnice.....	178
Odmrzovanje.....	178
Predstavitveni način	178
Kode napak	178
POVEZAVA Z APLIKACIJO (samo vsebina).....	179
POSTOPEK SEZNANITVE V APLIKACIJI	179
1.korak	179
2.korak	179
3.korak	179
Uporaba Wi-Fi.....	180
REVERZIBILNA VRATA.....	181

OPIS IZDELKA

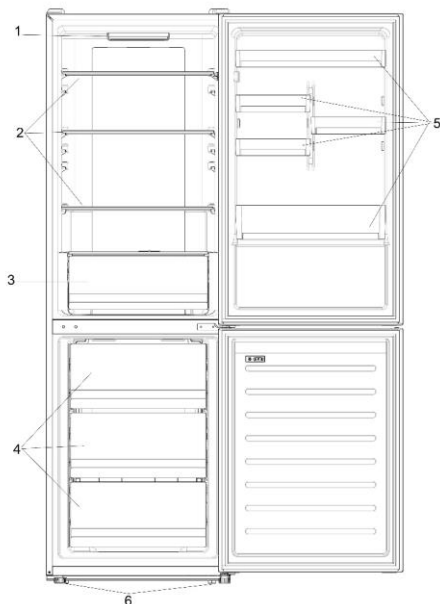

1. Nadzorna plošča in lučka
2. Premične police
3. Predal za zelenjavo
4. Predali za zamrzovalnik
5. Balkoni
6. Noge za uravnavanje višine

* Za maksimalno energijsko varčne konfiguracijo postavite predale, posode za shranjevanje hrane in police tako, kot kaže zgornja slika.

** Zgornje slike so samo za ilustracijo. Dejanska konfiguracija bo odvisna od fizičnega izdelka ali izjave distributerja.

Prostorske zahteve

Vrata enote se morajo popolnoma odpreti tako, kot je prikazano. Prihranite dovolj prostora za priročno odpiranje vrat in predalov.

Med stranskimi stenami izdelka in sosednjimi deli držite razdaljo najmanj 50 mm.

Širina: min. 920 mm

Globina: min. 1137 mm

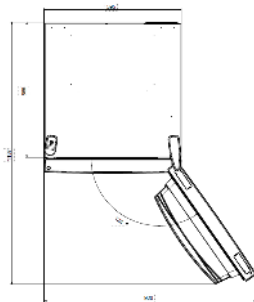

UPORABA

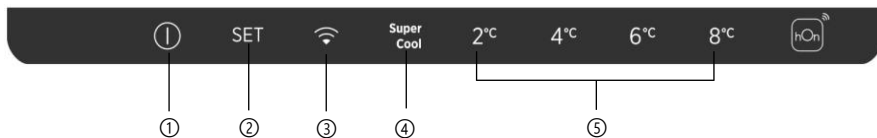

- ① Gumb za VKLOP/IZKLOP za vklop/izklop aparata.
- ② Tipka SET, ki se uporablja za izbiro temperature hladilnika ali posebnih funkcij.
- ③ Ikona Wi-Fi prikazuje, ali je naprava povezana z aplikacijo.
- ④ Ikona Super Cool, prikazuje, ali je funkcija aktivirana.
- ⑤ Ravni temperature kažejo, katera temperatura je izbrana.

Uporaba

- Priključite aparat. Naprava se samodejno vklopi.
- Temperatura se samodejno nastavi na 4 °C v hladilniku in -18 °C v zamrzovalniku.
- Če želite spremeniti temperaturo, pri odprtih vratih hladilnika pritisnite tipko SET. Ko se nastavev poveča, se prižge ustrezna lučka LED. Vsakič, ko pritisnete tipko SET in spremenite temperaturo, se odda zvočni signal.
- V primeru izgube moči se obnovi zadnja nastavljena raven hlajenja.
- Če želite obnoviti privzeto nastavev, na prižganem zaslonu pritisnite in držite gumb TEMP, nato pa v 5 sekundah petkrat pritisnite gumb VKLOP/IZKLOP.
- V normalnih pogojih delovanja (spomladi in jeseni) je priporočljivo nastaviti temperaturo na 4 °C. Poleti ali kadar je temperatura okolice visoka, je priporočljivo, da temperaturo nastavite na 6 - 8 °C, da zagotovite temperature hladilnika in zamrzovalnika ter skrajšate čas neprekinjenega delovanja hladilnika; pozimi ali kadar je temperatura okolice nizka, je priporočljivo nastaviti temperaturo na 2 - 4 °C, da se izognete pogostim vklopom/izklopom hladilnika.

Temperatura po meri

V aplikaciji je mogoče prilagoditi temperaturo hladilnega prostora. Temperaturo lahko nastavite na 1 °C natančno, v hladilniku pa lahko izberete temperaturo od 2 °C do 8 °C. Ob vsaki spremembi temperature se odda zvočni signal. Ko aplikacija izbere temperaturo, na nadzorni plošči ni nobene indikacije, vse lučke LED za temperaturo so izključene, medtem ko je vklopljena samo ikona Wi-Fi.

Fina Nastavitev

Izbirni način fine nastavitve omogoča nastavitve temperatur na dodatnih ravneh; vsaka temperatura ima tri dodatne ravni.

Kako uporabiti funkcijo fine nastavitve:

- Držite tipko SET 8 sekund, da vstopite v način za fino nastavitve. Ko naprava preklopi v način, se oglasi zvočni signal in lučka LED trenutno izbranega nivoja hlajenja utripa.
- S kratkim pritiskom na tipko SET v manj kot 5 sekundah se nastavitve natančne nastavitve poveča in ob vsakem pritisku se odda zvočni signal.
- Med fino nastavitvijo je LED lučka izbrane stopnje hlajenja stalno sveti, medtem ko LED lučka na izbrani dodatni ravni utripa.
- Če 3 sekund ne pritisnete nobene tipke, sistem samodejno izstopi iz načina za fino nastavitve. Fina nastavitve se shrani in LED lučka izbrane temperature hladilnika stalno sveti.
- Če se fina nastavitve ponovno aktivira, se nastavitve začne s predhodno shranjene ravni.

Funkcija Super Cool

Priporočamo, da funkcijo Super Cool vklopite, ko je treba shraniti večjo količino hrane (na primer po nakupu). Funkcija Super-Cool pospeši hlajenje sveže hrane in ščiti blago, ki je že shranjeno, pred neželenim segrevanjem. Ko je funkcija aktivirana, se temperatura hladilnika samodejno nastavi na 2 °C.

Kako uporabljati funkcijo Super Cool:

- Funkcijo lahko aktivirate tako, da večkrat pritisnete tipko SET, dokler lučka LED Super Cool ne vklopi ali jo izberete v aplikaciji. Če je funkcija aktivirana, se vklopi ustrezna ikona na nadzorni plošči (namig: preden vložite hrano pritisnite 11 ur).
- Za izhod iz funkcije Super Cool ponovno pritisnite tipko SET.
- Funkcija Super Cool se samodejno konča po 30 urah delovanja.
- Ko se Super Cool konča, se ustrezna ikona nadzorne plošče izklopi in povrne se predhodno nastavljena raven hlajenja.

Funkcija Super Freeze

Funkcija Super Freeze pospeši zamrzovanje svežih živil in ščiti blago, ki je že shranjeno pred neželenim segrevanjem. Če je treba zamrzniti večjo količino živil, priporočamo, da funkcijo Super Freeze pred uporabo nastavite na 24 ur. Ko je funkcija aktivirana, se temperatura hladilnika samodejno nastavi na -25 °C.

Kako uporabljati funkcijo Super Freeze:

- Funkcijo lahko zaženete samo tako, da jo izberete v aplikaciji. Če je funkcija aktivirana, jo bo prikazala aplikacija; na nadzorni plošči ni nobene oznake.
- Če želite zapreti funkcijo Super Freeze, jo izklopite iz aplikacije.
- Funkcija Super Freeze se samodejno konča, ko traja več kot 50 ur.

Način ECO

Način Eco lahko aktivirate, da optimizirate delovanje naprave, hkrati pa zagotovite najboljše shranjevanje živil. Ko je funkcija aktivirana, se temperatura samodejno nastavi na 5 °C v hladilniku in na -18 °C v zamrzovalniku.

Kako uporabljati Eco:

- Funkcijo lahko aktivirate samo tako, da jo izberete v aplikaciji. Če je funkcija aktivirana, jo bo prikazala aplikacija; na nadzorni plošči ni nobene oznake.
- Če želite zapustiti način Eco, ga izklopite iz aplikacije; predhodno izbrana temperatura bo obnovljena.
- Eco način se samodejno konča, ko na nadzorni plošči izberete drugo funkcijo.

Funkcija počitnice

S pomočjo funkcije Holiday lahko naprava porabi manj energije, kadar je ne uporabljate redno. Ko je funkcija vključena, lučke LED ne bodo svetile (tudi če so vrata odprta) in hladilnik bo deloval v načinu nizke porabe energije, medtem ko bo zamrzovalnik deloval kot običajno.

Kako uporabljati funkcijo Holiday:

- Funkcijo lahko aktivirate samo tako, da jo izberete v aplikaciji. Če je funkcija aktivirana, jo bo prikazala aplikacija; na nadzorni plošči ni nobene oznake.
- Če želite zapustiti funkcijo Holiday, jo izklopite iz aplikacije; predhodno izbrana temperatura bo obnovljena.
- Funkcija Holiday se samodejno konča, ko na nadzorni plošči izberete drugo funkcijo.

Odmrzovanje

Odmrzovanje predel kov hl adil nika in zamrzoval nika se izvede samodejno; ročno upravljanje ni potrebno.

Slider

V bl ižni trgo vine z z elen javo je drsnik, ki vam omogoča nastavitve vl ažnosti v notranjosti: prenikanje v desno zmanjša vl ažnost, prenikanje v l evo poveča vl ažnost.

Predstavitveni način

Vrata hl adil nika naj bodo odprta, pritisnite in držite tipko za vkl op/izkl op in nastavitveno tipko pritisnite petkrat. Hl adil nik bo vstopil v predstavitveni način. Za izhod iz tega načina držite pritisnjeno stikal o na vratih in ponovno držite nastavitveno tipko 5 sekund.

Kode napak

Ė IED I uĖke 6 °C utripajo istoĖasno, to pomeni, da je priĖo do napake ventil atorja. Za pomoĖ pri reĖevanju teŖave se obrnite na tehniĖno pomoĖ.

POVEZAVA Z APLIKACIJO (samo vsebina)

POSTOPEK SEZNANITVE V APLIKACIJI

1. korak

- Prenesite aplikacijo hOn s spletnih trgovin z aplikacijami

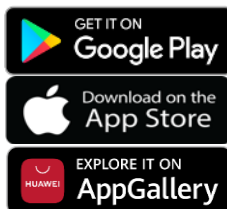

2. korak

- Ustvarite svoj račun v aplikaciji hOn ali se prijavite, če račun že imate

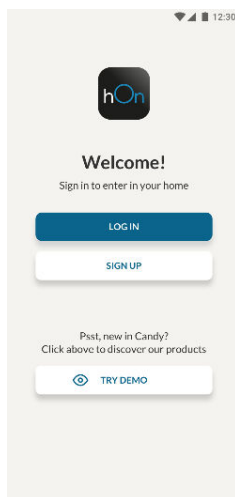

3. korak

- Sledite navodilom za seznanjanje v aplikaciji hOn

Uporaba Wi-Fi

Če želite aktivirati Wi-Fi, pritisnite in za 2 sekundi držite tipko SET, vklopi se ikona Wi-Fi in sproži se zvočni signal.

Če Wi-Fi še ni konfiguriran, bo hladilnik ob vklopu samodejno vstopil v konfiguracijski način in ohranil to stanje 30 minut. Če želite uporabiti konfiguracijski način:

- Držite tipko SET 2s, vendar manj kot 8s, hladilnik se preklopi v način konfiguracije Wi-Fi in zasliši se zvočni signal. Ikona Wi-Fi začne utripati.
- Sledite navodilom aplikacije za konfiguriranje Wi-Fi (glejte zgoraj).
- Ko je Wi-Fi konfiguriran in povezava vzpostavljena, je ikona Wi-Fi vklopljena in popravljena.
- Po 30 minutah brez izvajanja kakršne koli operacije Wi-Fi samodejno zapusti konfiguracijski način.
- Če je Wi-Fi že konfiguriran, se bo samodejno znova povezal v skladu s podatki o konfiguraciji.

Radijski modul - Tehnični podatki

Frekvenca (OFR)	2400 MHz-2843.5 MHz
Frekvence kanala	2412...2472 MHz(velikost koraka 5 MHz)
Največja moč(EIRP)	100 mW

Vrsta radijske opreme je v skladu z Direktivo 2014/53/EU.

REVERZIBILNA VRATA

Potrebna orodja: Električny skrutkovač

1. Odstranite zgornji pokrov tečaja



2. Odvijte zgornji tečaj

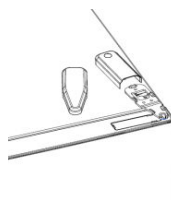

3. Odstranite zgornji pokrov tečaja (levo)



4. Odstranite srednji tečaj

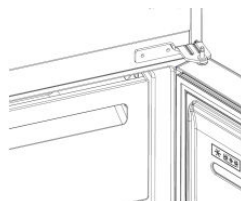

5. Odstranite spodnji tečaj

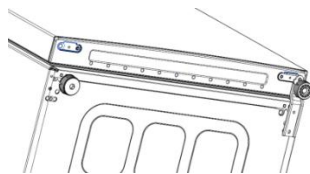

6. Pritrdite nogo tečaja

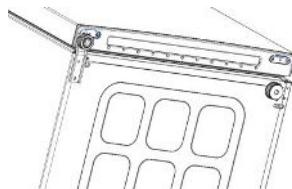

7. Namestite srednji tečaj

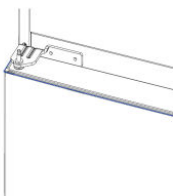

8. Namestite zgornjo ploščo tečaja



9. Namestite pokrov zgornjega tečaja



Sažetak

OPIS PROIZVODA	184
Zahtevi prostora	184
UPOTREBA	185
Upotreba	185
Prilagođena temperatura	185
Prilagođeno podešavanje	186
Funkcija Super Cool	186
Funkcija Super Freeze	186
Eco režim rada	187
Funkcija Holiday	187
Odmrzavanje	187
Režim demonstracije	187
Kodovi greške	187
VEZA SA APLIKACIJOM (samo sadržaj)	188
U PROCEDURI UPARIVANJA SA APLIKACIJOM	188
1.korak	188
2.korak	188
3.korak	188
Korišćenje Wi-Fi funkcije	189
MOGUĆNOST OKRETANJA VRATA	190

OPIS PROIZVODA

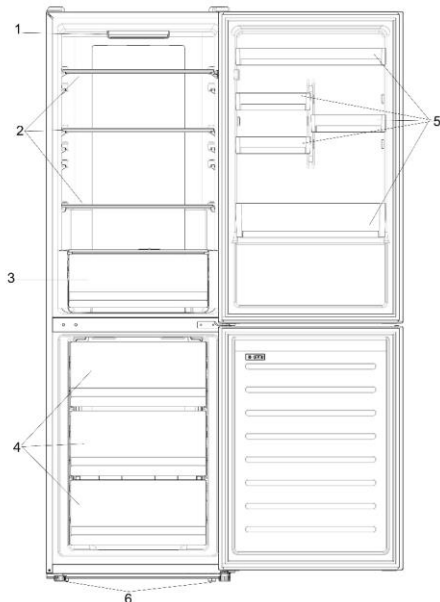

1. Kontrolna tabla i svetlo
2. Pokretne police
3. Sveže namirnice
4. Fioke zamrzivača
5. Balkoni
6. Podesive stopice

* Konfiguracija koja najviše štedi energiju zahteva da u proizvodu budu postavljene fioke, kutija sa hranom i police, pogledajte gore navedene slike.

** Gore navedene slike služe samo za referencu. Stvarna konfiguracija će zavisi od fizičkog proizvoda ili izjave distributera.

Zahtevi prostora

Vrata aparata moraju biti u stanju da se potpuno otvore kao što je prikazano. Izdvojite dovoljno prostora za odgovarajuć e otvaranje vrata i fioke. Одржавајте растојање од најмање 50 мм између бочних зидова производа и суседних делова.

Širina: min. 920 mm
Dubina: min. 1137 mm

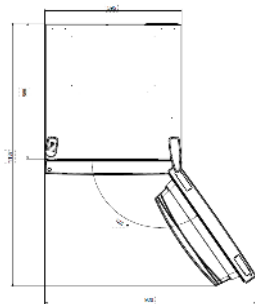

UPOTREBA

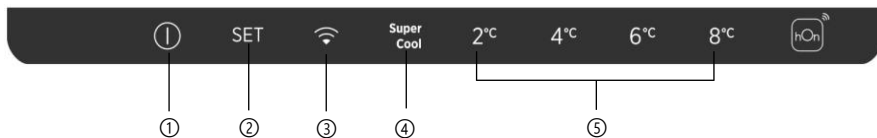

- ① Taster ON/OFF se koristi za uključivanje/isključivanje aparata.
- ② Taster SET, koristi se za odabir temperature frižidera ili za posebne funkcije.
- ③ Ikonica Wi-Fi, pokazuje da li je aparat povezan sa aplikacijom.
- ④ Ikonica Super Cool pokazuje da li je funkcija aktivirana.
- ⑤ Nivoi temperature pokazuju koja je temperatura izabrana.

Upotreba

- Uključite aparat. Aparat će se automatski uključiti.
- Temperatura će se automatski postaviti na 4 °C u frižideru i -18 °C u zamrzivaču.
- Da biste promenili temperaturu, sa otvorenim vratima frižidera pritisnite taster SET. Kada se podešavanje poveća, uključuje se odgovarajuće LED svetlo. Akustični signal se stvara svaki put kada se pritisne taster SET i kada se temperatura promeni.
- U slučaju nestanka struje, frižider će se vratiti na poslednji skup nivoa hlađenja.
- Da biste vratili standardno podešavanje, dok je ekran osvetljen, držite pritisnutim dugme TEMP i zatim pritisnite dugme ON/OFF 5 puta u 5 sekundi.
- U normalnom radnom stanju (u proleće i jesen), preporučuje se postavljanje temperature na 4 °C. Leti ili kada je ambijentalna temperatura visoka, preporučuje se postavljanje temperature na 6 – 8 °C, da bi se garantovale temperature frižidera i zamrzivača i smanjilo neprekidno vreme rada frižidera; a zimi ili kada je ambijentalna temperatura niska, preporučuje se postavljanje temperature na 2 – 4 °C kako bi se izbeglo često uključivanje/zaustavljanje frižidera.

Prilagođena temperatura

Iz aplikacije je moguće prilagoditi temperaturu odeljka frižidera. Temperatura se može podesiti sa osetljivošću od 1 °C, a u frižideru je moguće odabrati temperaturu od 2 °C do 8 °C. Pri svakoj promeni temperature emituje se zvučni signal. Kada aplikacija odabere temperaturu, na kontrolnoj tabli nema indikacije, sva LED svetla za temperaturu su isključena, dok je uključena samo ikonica Wi-Fi.

Prilagođeno podešavanje

Režim odabira prilagođenog podešavanja pruža mogućnost podešavanja temperature u podnivoima; svaki nivo temperature ima tri podnivoa.

Kako koristiti funkciju prilagođenog podešavanja:

- Pritisnite taster SET 8 sekundi da biste ušli u režim prilagođenog podešavanja. Kada aparat uđe u ovaj režim, stvara se akustični signal i LED trenutno izabranog nivoa hlađenja trepće.
- Kratkim pritiskom na taster SET u roku od 5 sekundi povećava se prilagođeno podešavanje a prilikom svakog pritiska se stvara akustični signal.
- Tokom prilagođenog podešavanja, LED izabranog nivoa hlađenja je fiksirana, dok LED izabranog podnivoa trepće.
- Ako se ne pritisne nijedan taster u roku od 3 sekundi, sistem automatski izlazi iz režima prilagođenog podešavanja. Prilagođeno podešavanje se čuva i LED izabrane temperature frižidera se fiksira.
- Ako je aktivirano prilagođeno podešavanje, podešavanje će početi od prethodnog sačuvanog nivoa.

Funkcija Super Cool

Predloženo je da se uključi funkcija Super Cool ako je potrebno uskladištiti veliku količinu hrane (na primer posle kupovine). Funkcija Super-Cool ubrzava hlađenje sveže hrane i štiti robu koja je već uskladištena od nepoželjnog zagrevanja. Kada se funkcija aktivira, temperatura frižidera se automatski postavlja na 2 °C.

Kako koristiti funkciju Super Cool:

- Funkcija se može aktivirati pritiskom više puta na taster SET dok se LED svetlo Super Cool ne uključi ili njenim odabirom iz aplikacije. Ako je funkcija aktivirana, uključuje se odgovarajuća ikonica na kontrolnoj tabli.
- Da biste izašli iz funkcije Super Cool, ponovo pritisnite taster SET.
- Funkcija Super Cool se automatski završava posle 30 sati rada.
- Kada se funkcija Super Cool završi, odgovarajuća ikonica kontrolne table se isključuje i frižider se vraćana prethodno postavljeni nivo hlađenja.

Funkcija Super Freeze

Funkcija Super Freeze ubrzava zamrzavanje sveže hrane i štiti robu koja je već uskladištena od nepoželjnog zagrevanja. Ako se mora zamrznuti velika količina hrane, preporučuje se da postavite funkciju Super Freeze na 24 sata pre upotrebe. Kada se funkcija aktivira, temperatura se automatski postavlja na -25 °C.

Kako koristiti funkciju Super Freeze:

- Funkcija se može pokrenuti samo izborom u aplikaciji. Ako je funkcija aktivirana, aplikacija će je prikazati; na kontrolnoj tabli nema indikacije.
- Da biste izašli iz funkcije Super Freeze, isključite je iz aplikacije.
- Funkcija Super Freeze automatski se završava kada funkcija traje duže od 50 sati.

Eco režim rada

Eco režim se može aktivirati kako bi se optimizovale performanse aparata, dok se postiže najbolje skladištenje hrane. Kada se funkcija aktivira, temperatura se automatski postavlja na 5 °C u frižideru i na -18 °C u zamrzivaču.

Kako se koristi Eco režim:

- Funkcija se može aktivirati samo izborom u aplikaciji. Ako je funkcija aktivirana, aplikacija će je prikazati; na kontrolnoj tabli nema indikacije.
- Da biste izašli iz Eco režima, isključite ga iz aplikacije; prethodno izabrana temperatura će se vratiti.
- Eco režim se automatski završava kada se na kontrolnoj tabli izabere druga funkcija.

Funkcija Holiday

Funkcija Holiday može da se koristi za smanjenje potrošnje energije uređaja kada se ne upotrebljava redovno. Kada je funkcija uključena, LED lampice se isključuju (čak i ako su vrata otvorena), frižider radi u režimu rada niske potrošnje energije, a zamrzivač nastavlja normalno sa radom.

Kako koristiti funkciju Holiday:

- Funkcija se može aktivirati samo izborom u aplikaciji. Ako je funkcija aktivirana, aplikacija će je prikazati; na kontrolnoj tabli nema indikacije.
- Da biste izašli iz funkcije Holiday, isključite ga iz aplikacije; prethodno izabrana temperatura će se vratiti.
- Funkcija Holiday se automatski završava kada se na kontrolnoj tabli izabere druga funkcija.

Odmrzavanje

Odmrzavanje frižidera i pregrade zamrzivača se obavlja automatski: nije potreban ruži rad.

Slider

U blizini prodavnice povrća nalazi se klizačkojki vam omogućava da podesite vlažnost u njoj: pomeranje udesno smanjuje vlažnost, pomeranje ulevo povećava vlažnost.

Režim demonstracije

Ako držite pritisnut prekidačna vratima unutar frižidera, ako je taster SET pritisnut na 5 sekundi, frižider će ući u režim demonstracije. Da biste izašli iz ovog režima, pritisnite prekidačna vratima i ponovo pritisnite taster SET 5 sekundi.

Kodovi greške

Ako 6 °C LED svetla istovremeno trepere, to znači da je došlo do greške ventilatora. Kontaktirajte sa tehničkom podrškom da biste rešili problem

VEZA SA APLIKACIJOM (samo sadržaj)

U PROCEDURI UPARIVANJA SA APLIKACIJOM

1. korak

- Preuzmite hOn aplikaciju sa prodavnica

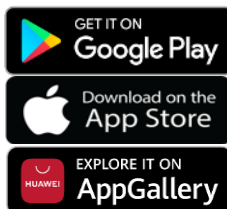

2. korak

- Kreirajte nalog na hOn aplikaciji ili se prijavite ako već imate nalog

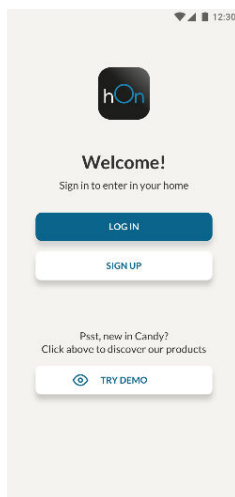

3. korak

- Pratite uputstva za uparivanje u hOn aplikaciji

Korišćenje Wi-Fi funkcije

Da biste aktivirali funkciju Wi-Fi, pritisnite i držite taster Set 2 sekunde, ikonica Wi-Fi će se uključiti i emituje se zvučni signal.

Ako Wi-Fi još nije konfigurisan, kada se frižider uključi, automatski će ući u režim konfiguracije i zadržati ovaj status 30 minuta. Da biste koristili režim konfiguracije:

- Pritisnite taster Set 2 sekunde, ali manje od 8 sekundi, frižider prelazi u režim Wi-Fi konfiguracije i emituje se zvučni signal. Ikonica Wi-Fi počinje da treperi.
- Sledite uputstva za aplikaciju da biste konfigurisali Wi-Fi (pogledajte gore).
- Kada se Wi-Fi konfigurise i veza uspostavi, ikonica Wi-Fi je uključena i neprestano upaljena.
- Posle 30 minuta bez obavljanja bilo kakvih radnji, Wi-Fi će automatski izaći iz režima konfiguracije.
- Ako je Wi-Fi već konfigurisan, automatski će se ponovo povezati u skladu sa informacijama o konfiguraciji.

Радио-модул - Технички подаци

Учесталост (OFR)	2400 MHz-2843.5 MHz
Фреквенције канала	2412...2472 MHz(величина корака 5 MHz)
Максимална снага(EIRP)	100 mW

Тип радио опреме је у складу са Директивом 2014/53/EU.

MOGUĆNOST OKRETANJA VRATA

Potreban alat: Električni odvijač

1. Skinite poklopac sa gornje š arke



2. Odvijte gornju š arku

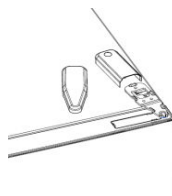

3. Skinite poklopac sa gornje š arke (levi)



4. Uklonite srednju šarku

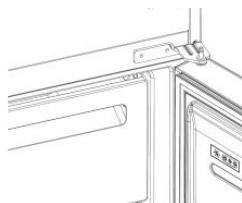

5. Uklonite donju šarku

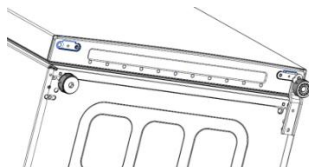

6. Postavite stopicu šarke

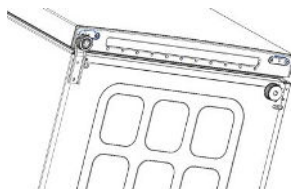

7. Postavite srednju šarku

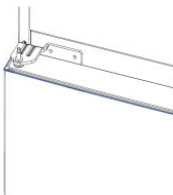

8. Postavite pločicu gornje šarke



9. Postavite poklopac gornje šarke



Sammanfattning

PRODUKTBESKRIVNING	193
Utrymme som krävs	193
ANVÄNDNING	194
Användning.....	194
Justera temperatur	194
Finjustering.....	195
Super Cool-funktion	195
Super Freeze-funktion	195
Ekoläge	195
Semesterfunktion	196
Avfrostning	196
Demoläge	196
Felkoder	196
APP-ANSLUTNING (endast innehåll).....	197
I APP-HOPKOPPLINGSLÄGE.....	197
Steg 1.....	197
Steg 2.....	197
Steg 3.....	197
Wi-Fi-användning.....	198
REVERSIBILITET AV DÖRREN	199

PRODUKTBESKRIVNING

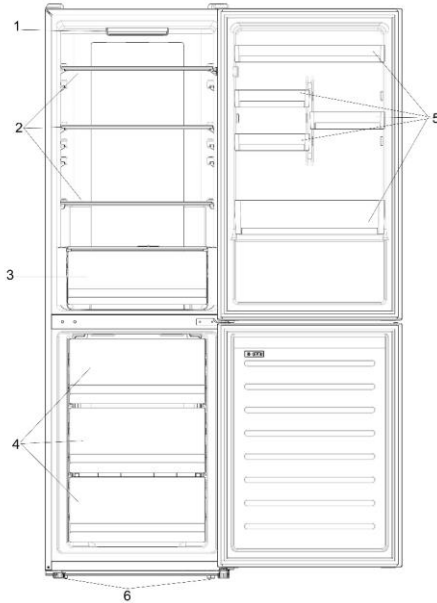

1. Kontrollpanel och lampa
2. Flyttbara hyllor
3. Grönsakslåda
4. Fryslådor
5. Dörrhyllor
6. Nivelleringsfötter

* Den mest energisparande konfigurationen kräver att lådor, livsmedelsbehållare och hyllor placeras i produkten på samma sätt som i bilden ovan.

** Bilden ovan är endast för referens. Den faktiska konfigurationen beror på den fysiska produkten eller uttalande från återförsäljaren.

Utrymme som krävs

Apparatens dörr ska kunna öppnas helt som på bilden. Behåll ett tillräckligt stort utrymme runt apparaten så att dörrar och lådor kan öppnas.

Håll ett avstånd på minst 50 mm mellan produktens sidoväggar och intilliggande delar.

Bredd: min. 920 mm

Djup: min 1137 mm

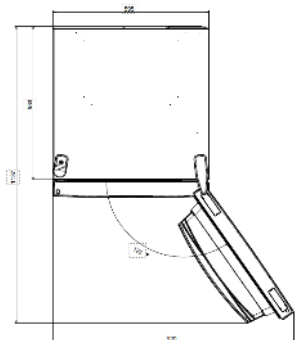

ANVÄNDNING

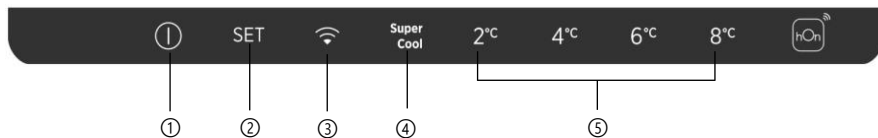

- ① PÅ/AV-knappen används för att slå på/av apparaten.
- ② SET-knappen används för att välja kylskåpstemperatur eller specialfunktioner som.
- ③ Wi-Fi-ikonen visar om apparaten är ansluten till appen.
- ④ Super Cool-ikonen visar om funktionen är aktiverad.
- ⑤ Temperaturnivåerna visar kylskåpets valda temperatur.

Användning

- Anslut apparaten. Apparaten slås på automatiskt.
- Temperaturen ställs automatiskt på 4 °C i kylskåpet och på -18 °C i frysen.
- Med kylskåpsdörren öppen kan du ändra temperaturen genom att trycka på SET-knappen. När inställningen ökar tänds motsvarande LED-lampa. Varje gång du trycker på SET-knappen och temperaturen ändras hörs en ljudsignal.
- Vid strömavbrott återställs den senaste inställda kylnivån.
- För att återställa standardinställningen, tryck på TEMP-knappen på displayen och tryck därefter på PÅ/AV-knappen i 5 sekunder.
- Under normala driftsförhållanden (vår och höst) rekommenderar vi att ställa temperaturen på 4 °C. Under sommarhalvåret vid höga omgivningstemperaturer rekommenderar vi att ställa temperaturen på 6~8 °C. Kylen/frysen behåller då invändig temperatur och kylskåpets kontinuerliga drift reduceras. Under vinterhalvåret (när omgivningstemperaturen är låg) rekommenderar vi att ställa temperaturen på 2~4 °C för att undvika frekvent start/stopp av kylskåpet.

Justera temperatur

Du kan justera kylskåpets temperatur från appen. Temperaturen kan ställas med en känslighet på 1 °C och du kan välja en temperatur mellan 2 °C och 8 °C i kylskåpet. Varje gång temperaturen ändras hörs en ljudsignal. När temperaturen väljs av appen finns ingen indikering på kontrollpanelen, alla LED-lampor för temperatur är släckta, endast Wi-Fi-ikonen är påslagen.

Finjustering

Finjusteringsläget gör det möjligt att ställa in temperaturen efter undernivåer; varje temperaturnivå har tre undernivåer.

Hur du använder finjusteringsfunktionen:

- Tryck på SET-knappen i 8 sekunder för att gå in i läget för finjustering. När apparaten går in i läget hörs en ljudsignal och lysdioden för vald kylnivå blinkar.
- Genom att trycka kort på SET-knappen inom 5 sekunder, ökar finjusteringsinställningen och en ljudsignal hörs vid varje tryck.
- Vid finjustering lyser lysdioden för den valda kylnivån med fast sken, medan lysdioden för den valda undernivån blinkar.
- Om ingen knapp trycks in under 3 sekunder avslutar systemet automatiskt läget för finjustering. Finjusteringsinställningen sparas och lysdioden för den valda kylskåpstemperaturen lyser med fast sken.
- Om finjusteringen aktiveras igen startar inställningen från den tidigare sparade nivån.

Super Cool-funktion

Super Cool-funktionen är lämplig om du ska förvara en stor mängd mat (till exempel precis efter inköp). Super-Cool-funktionen kyler snabbt ned färska matvaror och skyddar de varor som finns i kylskåpet från att värmas. När funktionen aktiveras ställs kylskåpstemperaturen automatiskt in på 2 °C.

Hur du använder Super Cool-funktionen:

- Aktivera funktionen genom att trycka många gånger på SET-knappen, tills Super Cool lysdioden slås på, eller genom att välja den från appen. Om funktionen är aktiverad kommer motsvarande ikon på kontrollpanelen att tändas.
- För att avsluta Super Cool-funktionen trycker du återigen på SET-knappen.
- Super Cool-funktionen avslutas automatiskt efter 30 timmars drift.
- När Super Cool avslutas slocknar motsvarande ikon på kontrollpanelen och den tidigare inställda kylnivån återställs.

Super Freeze-funktion

Super freezing-funktionen fryser snabbt ned färska matvaror och skyddar de varor som finns i frysen från att värmas. Om du ska frysa ner en stor mängd mat rekommenderar vi att ställa in Super Freeze-funktionen 24 timmar innan du sätter in maten i frysen. När funktionen aktiveras ställs temperaturen automatiskt in på -25 °C.

Hur du använder Super Freeze-funktionen:

- Du kan endast starta funktionen genom att välja den från appen. Om funktionen är aktiverad visas den av appen, det finns ingen indikering på kontrollpanelen.
- Stäng av Super Freeze-funktionen från appen.
- Super Freeze-funktionen avslutas automatiskt när funktionen har varat i mer än 50 timmar.

Ekoläge

För att optimera apparatens prestanda och förvara maten på bästa sätt aktiverar du Ekoläget. När funktionen aktiveras ställs temperaturen automatiskt på 5 °C i kylskåpet och på -18 °C i frysen.

Hur du använder Ekoläget:

- Du kan endast aktivera funktionen genom att välja den från appen. Om funktionen är aktiverad visas den av appen, det finns ingen indikering på kontrollpanelen.
- För att avsluta Ekoläget stänger du av den från appen; den tidigare valda temperaturen återställs.

- Ekoläget avslutas automatiskt när en annan funktion väljs från kontrollpanelen.

Semesterfunktion

När apparaten inte används regelbundet kan man använda Semesterfunktionen för att minska apparatens energiförbrukning. När funktionen är på kommer LED-lamporna att vara släckta (även när dörren är öppen). Kylskåpet fungerar nu i energisparingsläge, medan frysen fortsätter att fungera normalt.

Hur du använder Semesterfunktionen:

- Du kan endast aktivera funktionen genom att välja den från appen. Om funktionen är aktiverad visas den av appen, det finns ingen indikering på kontrollpanelen.
- För att avsluta Semesterfunktionen stänger du av den från appen; den tidigare valda temperaturen återställs.
- Semesterfunktionen avslutas automatiskt när en annan funktion väljs från kontrollpanelen.

Avfrostning

Avfrostning av kyl- och frystrymmet sker automatiskt: det krävs ingen manuell åtgärd.

Slider

Nära grönsaksbutiken finns ett reglage som låter dig justera luftfuktigheten inuti den: flytta den åt höger minskar luftfuktigheten, flytta den åt vänster ökar luftfuktigheten.

Demoläge

Med dörren öppen, håll ned PÅ/AV-knappen och tryck på SET-knappen fem gånger. Apparaten går in i Demoläget. För att avsluta läget, håll dörrbrytaren intryckt och tryck återigen på Mode-knappen i 5 sekunder.

Felkoder

Om 6 °C LED-lampan blinkar betyder det att det har uppstått ett fläktfel. Kontakta teknisk assistans för att hjälpa till att lösa problemet

APP-ANSLUTNING (endast innehåll)

I APP-HOPKOPPLINGSLÄGE

Steg 1

- Ladda ner hOn-appen i butikerna

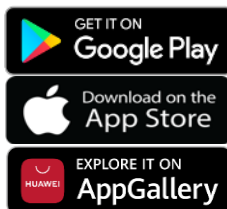

Steg 2

- Skapa ditt konto i hOn-appen eller logga in om du redan har ett konto

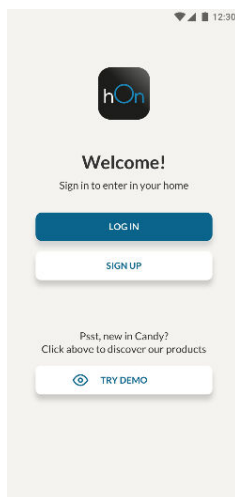

Steg 3

- Följ instruktionerna för hopkoppling i hOn-appen

Wi-Fi-användning

Tryck på SET-knappen i 2 sekunder för att aktivera Wi-Fi-ikonen, ikonen tänds och en ljudsignal hörs. Om Wi-Fi ännu inte har konfigurerats när kylskåpet slås på går det automatiskt in i konfigurationsläge. Statusen behålls i 30 minuter. Gör så här för att använda konfigurationsläget:

- Tryck på SET-knappen i 2 till 8 sekunder, kylskåpet går nu in i Wi-Fi-konfigurationsläge och en ljudsignal hörs. Wi-Fi-ikonen börjar blinka.
- Följ anvisningarna i appen för att konfigurera Wi-Fi (se ovan).
- När Wi-Fi har konfigurerats och anslutningen upprättats är Wi-Fi-ikonen på och lyser med fast sken.
- Om ingen åtgärd utförs, lämnar Wi-Fi automatiskt konfigurationsläget efter 30 minuter.
- Om Wi-Fi redan har konfigurerats sker en automatisk återanslutning enligt konfigurationsinformationen.

Radiomodul - Tekniska data

Frekvens Hastighet (OFR)	2400 MHz-2843.5 MHz
Kanalfrekvenser	2412...2472 MHz(steglängd5 MHz)
Maximal kraft(EIRP)	100 mW

Radioutrustningstypen överensstämmer med direktivet 2014/53/EU.

REVERSIBILITET AV DÖRREN

Verktyg som behövs: Elektrisk skruvmejsel

1. Ta bort det övre gångjärnsskyddet



2. Skruva loss det övre gångjärnet

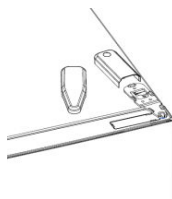

3. Ta bort det övre gångjärnsskyddet (vänster)



4. Ta bort gångjärmet i mitten



5. Ta bort det nedre gångjärnet

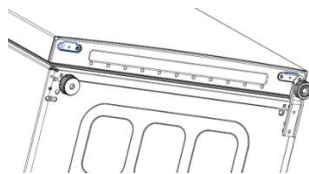

6. Gångjärmsfotens fäste

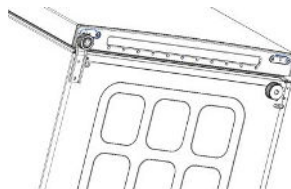

7. Mitten gångjärnets fäste

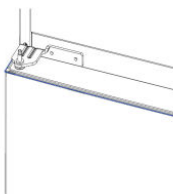

8. Montera den övre gångjärmsplåten



9. Montera det övre gångjärnsskyddet



Резюме

ОПИС ПРОДУКТУ.....	202
Вимоги до розміщення	202
ЕКСПЛУАТАЦІЯ.....	203
Експлуатація.....	203
Індивідуальне налаштування температури.....	204
Точне налаштування.....	204
Функція Super Cool.....	204
Функція Super Freeze	204
Режим Eco	205
Функція Holiday.....	205
Розморожування	205
Демонстраційний режим	206
Коди помилок.....	206
З'ЄДНАННЯ З ДОДАТКОМ (лише вміст).....	206
ПРОЦЕДУРА ПОЄДНАННЯ В ДОДАТКУ	206
Крок 1	206
Крок 2	206
Крок 3	206
Використання Wi-Fi.....	207
ПЕРЕВІШУВАННЯ ДВЕРЦЯТ	208

ОПИС ПРОДУКТУ

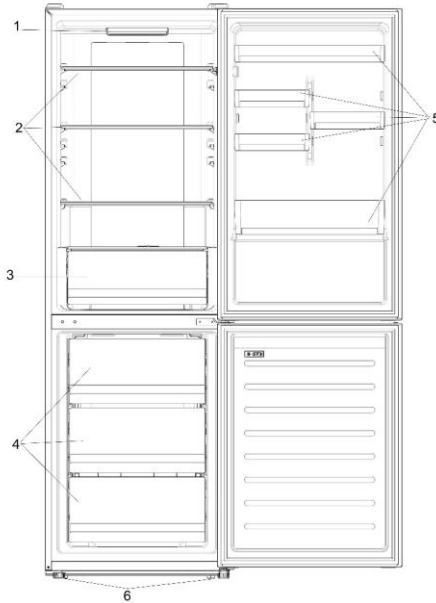

1. Панель управління та освітлення
2. Знімні полиці
3. Ящик для овочів і фруктів
4. Ящики морозильної камери
5. Дверні полиці
6. Ніжки для регулювання за рівнем

* Для максимально економічної щодо енергоспоживання конфігурації у приладі має бути встановлено висувні ящики, ящик для продуктів та полиці; див. зображення вище.

** Зображення вище наведено лише для ознайомлення. Фактична конфігурація приладу залежить від моделі або специфікації дистриб'ютора.

Дверцята приладу мають відчинятися повністю, як показано. Забезпечте достатньо вільного місця для зручного відчинення дверцят і висувних ящиків. Дотримуйтесь відстань не менше 50 мм між бічними стінками виробу та сусідніми частинами.

Ширина: мін. 920 мм
Глибина: мін. 1137 мм

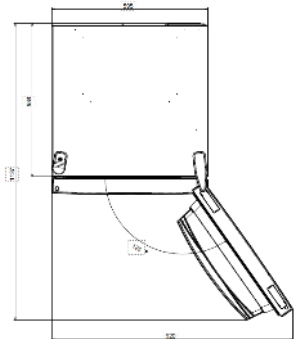

ЕКСПЛУАТАЦІЯ

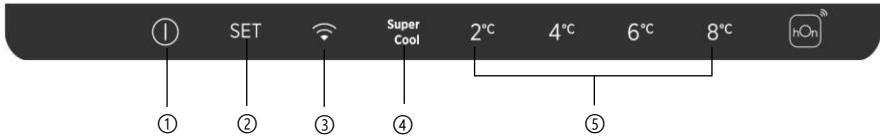

- ① Кнопка УВІМК/ВИМК, використовується для ввімкнення/вимкнення приладу.
- ② Кнопка SET, використовується для вибору температури в холодильнику або для вибору спеціальних функцій.
- ③ Піктограма Wi-Fi показує, чи під'єднано прилад до додатку.
- ④ Піктограма Super Cool показує, чи активовано цю функцію.
- ⑤ Рівні температури, які показують вибрану температуру.

Експлуатація

- Підключіть прилад до електромережі. Прилад увімкнеться автоматично.
- Температура автоматично встановлюватиметься на рівні 4 °C у холодильному відсіку та -18 °C у морозильній камері.
- Щоб змінити температуру, коли дверцята холодильника відчинені, натисніть кнопку SET. Коли значення налаштування збільшується, загориться відповідний світлодіодний індикатор. Звуковий сигнал подається щоразу з натисканням кнопки SET і зміненням температури.
- У випадку порушення електропостачання буде відновлено останній встановлений рівень охолодження.
- Щоб відновити налаштування за замовчуванням, з увімкненим екраном натискайте та утримуйте кнопку TEMP і натисніть кнопку УВІМК/ВИМК 5 разів за 5 секунд
- У нормальних умовах експлуатації (навесні та восени) рекомендується встановлювати температуру 4 °C. Влітку, коли температура довкілля висока, рекомендується встановити температуру 6~8 °C, щоб гарантувати температуру холодильного відсіку та морозильної камери і зменшити час безперервної роботи холодильника; а взимку, коли температура довкілля низька, рекомендується встановити температуру 2~4 °C, щоб уникнути частих запусків/зупинок холодильника.

Індивідуальне налаштування температури

У додатку можна налаштувати температуру холодильного відсіку. Температуру можна встановити з кроком 1 °C, а в холодильному відсіку можна вибрати температуру від 2 °C до 8 °C. За кожної зміни температури прилад видає звуковий сигнал. Якщо температуру вибрано в додатку, на панелі керування не відображається жодна індикація, вимикаються всі світлодіодні індикатори температури, а увімкнена буде лише піктограма Wi-Fi.

Точне налаштування

Режим вибору точного налаштування дає можливість встановлювати температуру за підрівнями; кожен рівень температури має три підрівні.

Як використовувати функцію точного налаштування:

- Натискайте кнопку SET протягом 8 секунд, щоб увійти в режим вибору точного налаштування. Коли прилад переходить у цей режим, лунає звуковий сигнал, і світлодіодний індикатор поточного вибраного рівня охолодження блимає.
- Коротким натисканням кнопки SET протягом 5 секунд можна збільшити значення точного налаштування, під час кожного натискання лунає звуковий сигнал.
- Під час точного налаштування світлодіодний індикатор вибраного рівня охолодження неперервно світиться, а світлодіодний індикатор вибраного підрівня блимає.
- Якщо протягом 5 секунд не натискати жодної кнопки, система автоматично вийде з режиму вибору точного налаштування. Значення точного налаштування зберігається, а світлодіодний індикатор вибраної температури холодильного відсіку світиться неперервно.
- Якщо режим точного налаштування активувати знову, налаштування почнуться з раніше збереженого рівня.

Функція Super Cool

Рекомендується ввімкнути функцію Super Cool, якщо потрібно покласти на зберігання велику кількість продуктів (наприклад, після покупки). Функція Super Cool прискорює охолодження свіжої їжі та захищає продукти, що зберігаються в приладі, від небажаного нагрівання. Коли функцію активовано, автоматично встановлюється температура холодильного відсіку 2 °C.

Як користуватися функцією Super Cool:

- Цю функцію можна активувати багаторазовим натисканням кнопки SET, поки не ввімкнеться світлодіодний індикатор Super Cool, або вибором функції в додатку. Якщо функцію активовано, вмикається відповідна піктограма на панелі керування.
- Щоб вимкнути функцію Super Cool, натисніть кнопку SET ще раз.
- Функція Super Cool автоматично вимикається через 30 годин роботи.
- Після вимкнення функції Super Cool відповідна піктограма на панелі керування вимкнеться, і буде відновлено попередньо встановлений рівень охолодження.

Функція Super Freeze

Функція суперзаморожування прискорює заморожування свіжих продуктів харчування та захищає вже збережені товари від небажаного нагрівання. Якщо потрібно заморозити велику кількість продуктів, рекомендується ввімкнути функцію Super Freeze за 24 години до використання. Коли функцію активовано, автоматично встановлюється температура -25 °C.

Як користуватися функцією Super Freeze:

- Функцію можна ввімкнути, лише вибравши її в додатку. Якщо функцію активовано, вона відобразиться в додатку; на панелі керування немає відповідної індикації.

- Щоб вимкнути функцію Super Freeze, вимкніть її в додатку.
- Функція Super Freeze автоматично вимкнеться, коли мине більше 50 годин після її активації.

Режим Есо

Режим Есо можна вимкнути для оптимізації продуктивності приладу з одночасним забезпеченням найкращих умов зберігання їжі. Після вимкнення цієї функції автоматично встановлюється температура 5 °С у холодильному відсіку та -18 °С у морозильній камері.

Як користуватися режимом Есо:

- Функцію можна активувати, лише вибравши її в додатку. Якщо функцію активовано, вона відобразиться в додатку; на панелі керування немає відповідної індикації.
- Щоб вийти з режиму Есо, вимкніть його в додатку; попередньо вибрану температуру буде відновлено.
- Режим Есо автоматично вимкнеться, коли на панелі керування буде вибрано іншу функцію.

Функція Holiday

Функцію Holiday можна використовувати для зменшення енергоспоживання приладу, якщо він не використовується регулярно. Коли функція увімкнена, світлодіодні індикатори вимикаються (навіть якщо дверцята відчинені), а холодильний відсік перемкнеться у режим низького енергоспоживання, тоді як морозильна камера працюватиме нормально.

Як використовувати функцію Holiday:

- Функцію можна активувати, лише вибравши її в додатку. Якщо функцію активовано, вона відобразиться в додатку; на панелі керування немає відповідної індикації.
- Щоб вимкнути функцію Holiday, вимкніть її в додатку; попередньо вибрану температуру буде відновлено.
- Функція Holiday автоматично вимикається, якщо на панелі керування вибрати іншу функцію.

Розморожування

Розморожування холодильного та морозильного відсіків здійснюється автоматично: ручне керування не потрібне.

Демонстраційний режим

Із відчиненими дверцятами холодильника натисніть та утримуйте кнопку увімкнення/вимкнення, п'ять разів натиснувши кнопку налаштування. Холодильник перейде в демонстраційний режим. Для виходу з цього режиму утримуйте натиснутим дверний вимикач і знову натискайте кнопку режиму протягом 5 секунд.

Коди помилок

Якщо світлодіодний індикатор 6 °С блимає, це означає, що виникла помилка вентилятора. Зверніться до служби технічної допомоги, щоб отримати допомогу у вирішенні проблеми.

З'ЄДНАННЯ З ДОДАТКОМ (лише вміст) ПРОЦЕДУРА ПОЄДНАННЯ В ДОДАТКУ

Крок 1

- Завантажте додаток hOn

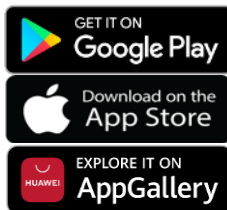

Крок 2

- Створіть обліковий запис у додатку hOn або увійдіть у систему, якщо у вас вже є обліковий запис

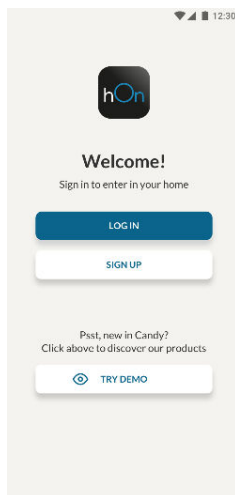

Крок 3

- Дотримуйтеся вказівок із поєднання в додатку hOn

Використання Wi-Fi

Щоб активувати функцію Wi-Fi, натисніть та утримуйте кнопку SET протягом 2 секунд, після чого ввімкнеться піктограма Wi-Fi і буде подано звуковий сигнал. Якщо Wi-Fi ще не налаштовано, після ввімкнення холодильник автоматично вийде у режим конфігурування і залишиться в цьому стані на 30 хвилин. Щоб скористатися режимом конфігурування:

- Натискайте кнопку SET протягом 2 секунд, але менше 8 секунд; холодильник увійде в режим налаштування Wi-Fi і видасть звуковий сигнал. Піктограма Wi-Fi почне блимати.
- Дотримуйтеся вказівок у додатку, щоб налаштувати Wi-Fi (див. вище).
- Після налаштування Wi-Fi та встановлення з'єднання піктограма Wi-Fi ввімкнеться та світитиметься неперервно.
- Через 30 хвилин бездіяльності функція Wi-Fi автоматично вийде з режиму налаштування.
- Якщо Wi-Fi вже налаштовано, з'єднання автоматично відновиться відповідно до даних конфігурування.

Радіомодуль - Технічні дані

Частота (OFR)	2400 MHz-2843.5 MHz
Частоти каналу	2412...2472 MHz(розмір кроку 5 MHz)
Максимальна потужність(EIRP)	100 mW

Тип радіообладнання відповідає Директиві 2014/53/EU.

ПЕРЕВІШУВАННЯ ДВЕРЦЯТ

Необхідні інструменти: Електрична викрутка

1. Зніміть кришку верхньої петлі



2. Викрутіть верхню петлю

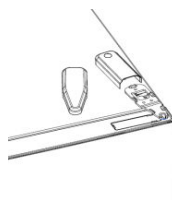

3. Зніміть кришку верхньої петлі (зліва)



4. Зніміть середню петлю

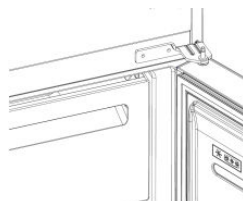

5. Зніміть нижню петлю

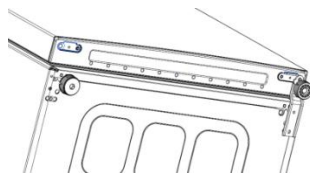

6. Встановіть опору петлі

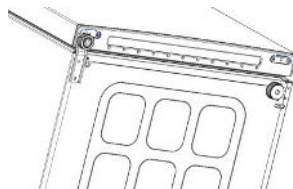

7. Встановіть середню петлю

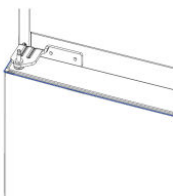

8. Встановіть пластину верхньої петлі



9. Встановіть кришку верхньої петлі

